

GABBINETTO

CONSTRUÍDOS PARA DURAR, PROJETADOS
PARA INSPIRAR

MESAS CORPORATIVAS GABBINETTO

- PLATAFORMAS • REUNIÃO
- INDIVIDUAIS • BISTRÔS
- BALCÕES • ELEVATÓRIAS



GABBINETTO

Mesas Corporativas Catálogo



Fábrica e Showroom

Estrada Fukutaro Yida, 1268
Bairro Cooperativa, São Bernardo do Campo - SP
CEP: 09852-060

E-mail

gabbinetto@gabbinetto.com.br

Site

www.gabbinetto.com.br

Telefone

+55 (11) 4393-4248

WhatsApp

+55 (11) 98876-1558

Redes Sociais



Sobre Nós

Com mais de três décadas de experiência no mercado de mobiliário corporativo, a Gabbinetto se consolidou como referência em soluções que vão além de móveis. Acreditamos que um ambiente de trabalho bem projetado é fundamental para impulsionar a produtividade e o bem-estar dos colaboradores.

Por isso, oferecemos soluções personalizadas, desde o projeto até a instalação, utilizando materiais de alta qualidade e processos produtivos que respeitam o meio ambiente. Nossa equipe especializada está sempre à frente, buscando as últimas tendências em design e ergonomia para criar espaços funcionais, esteticamente agradáveis e que inspirem a inovação.

Com sede em São Bernardo do Campo e uma área fabril de 10.000m², a Gabbinetto possui uma estrutura completa para atender às mais diversas demandas do mercado corporativo.

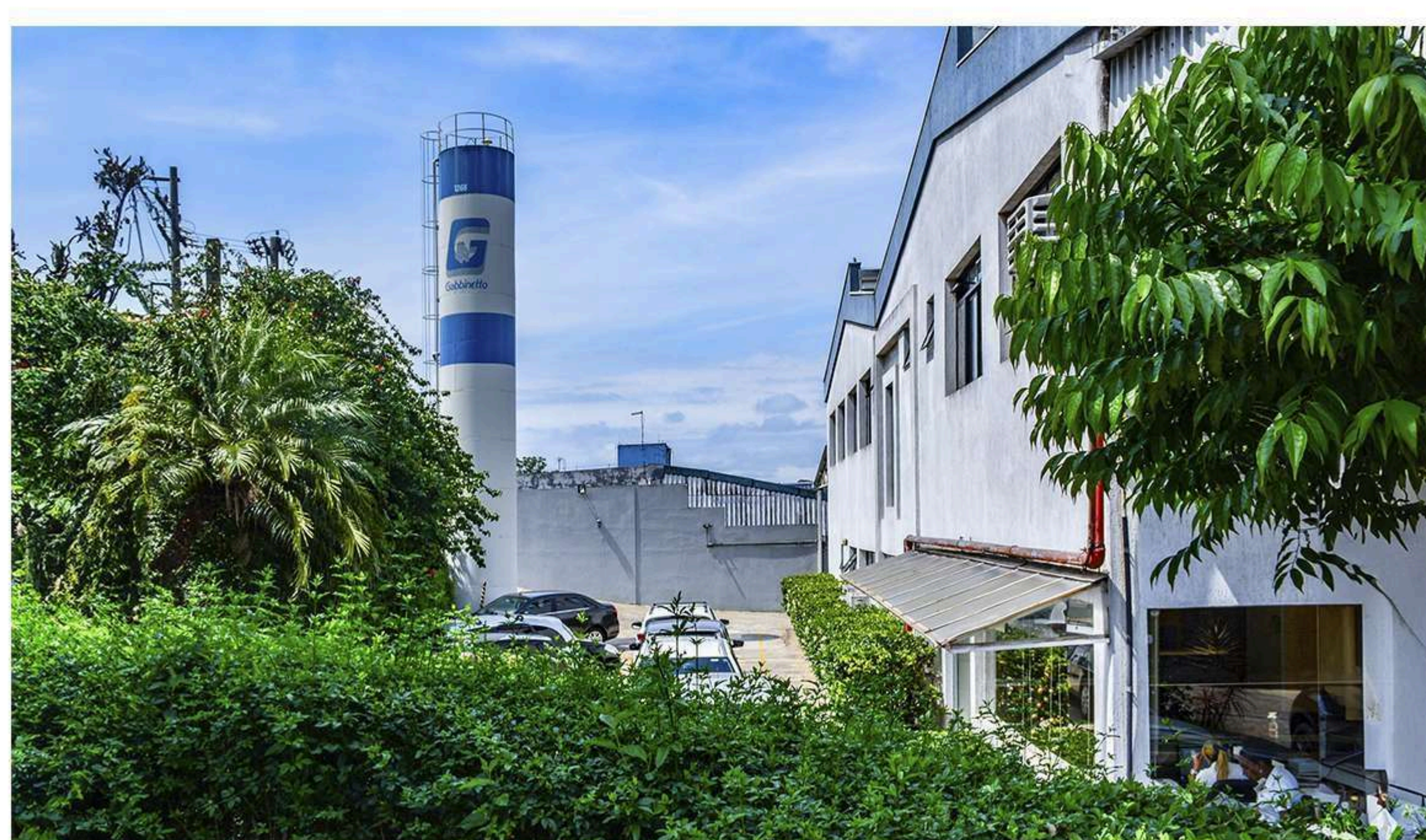
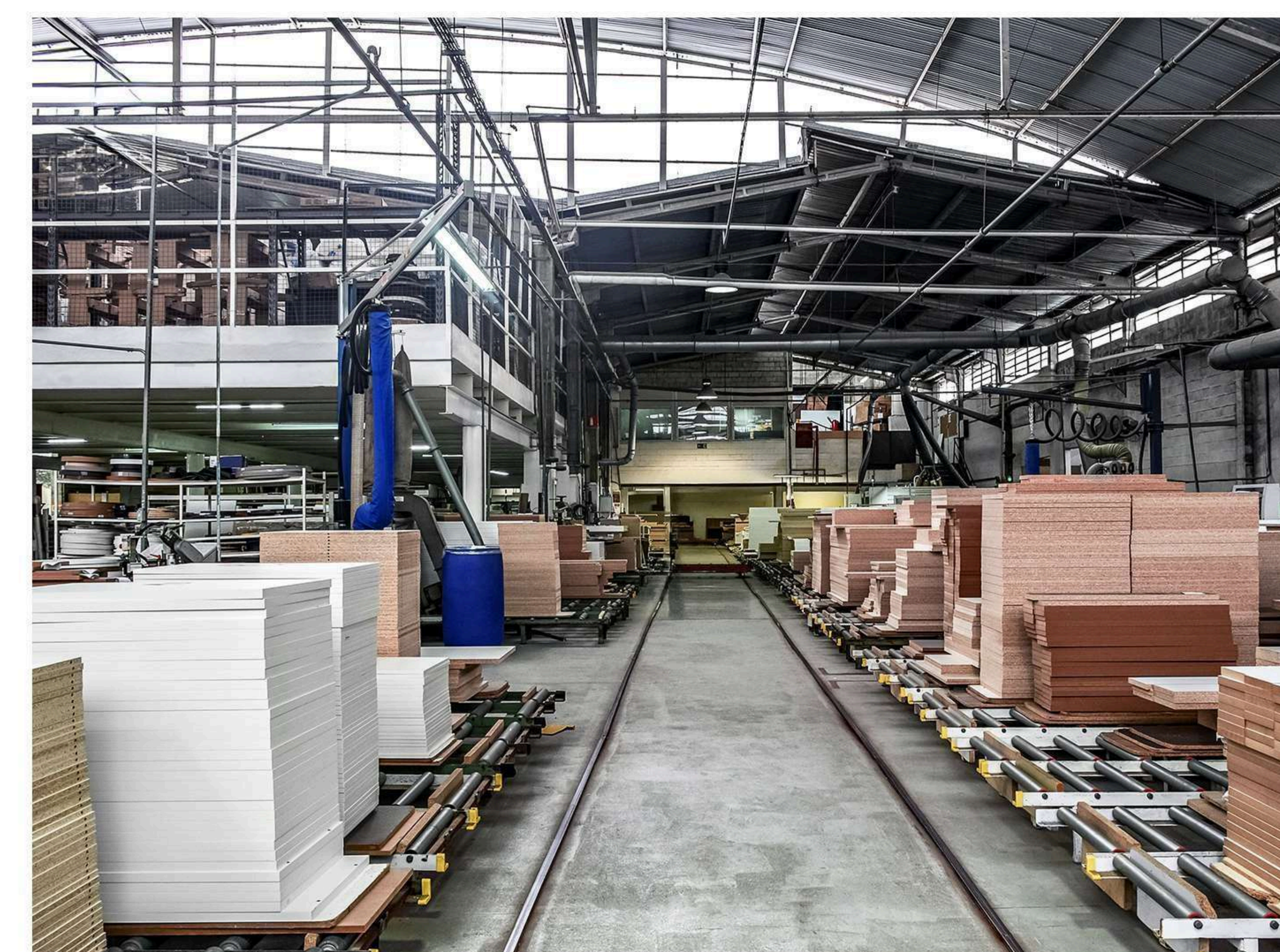

Revestimentos

MADEIRA

MDP - Amplamente utilizado na fabricação de móveis e revestimentos. Sua estrutura é composta por três camadas de partículas de madeira prensadas, que garante alta resistência e durabilidade. A superfície do MDP apresenta acabamento superior quando comparada aos acabamentos convencionais, sendo menos suscetível a danos causados pela retirada de parafusos e menos propensa a empenamentos.

BRANCO

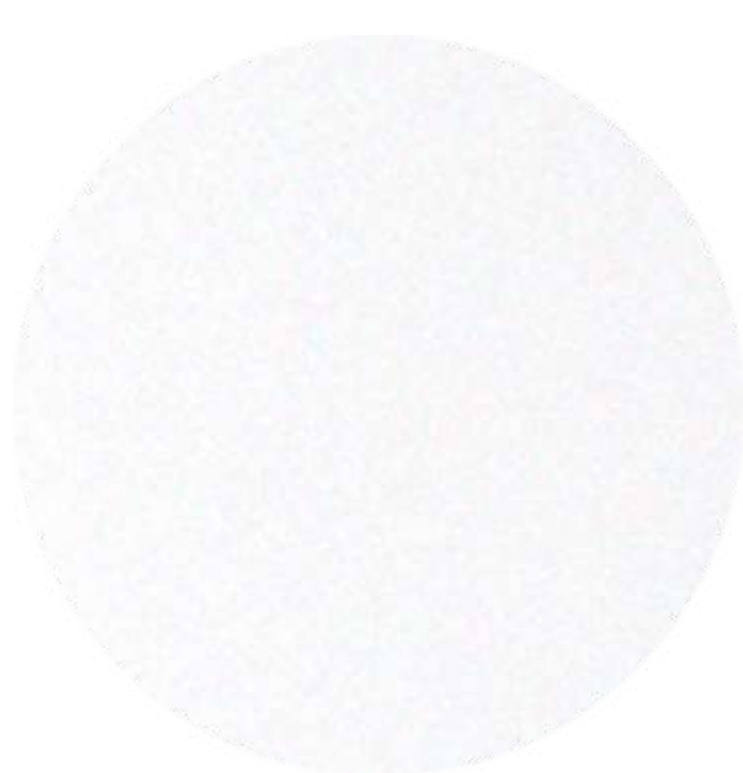

ARGILA

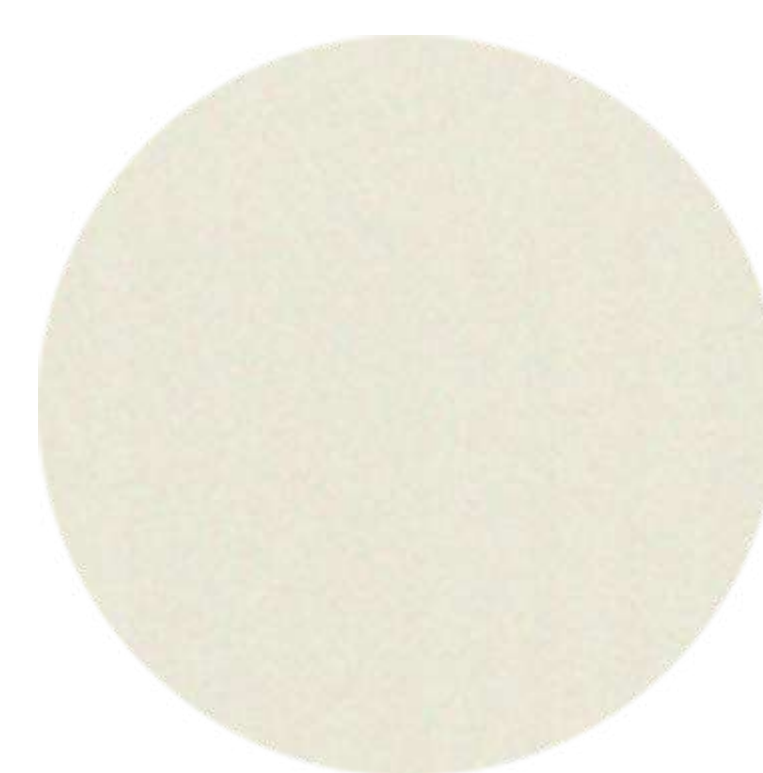

GIANDUIA



GRAFITE



PRETO



AMÊNDOA



CARVALHO



ITAPUÃ



NOGUEIRA CADIZ



Atenção:

- As imagens dos acabamentos apresentadas são meramente ilustrativas. As cores podem não ser idênticas às do produto físico.
- Para real conhecimento da tonalidade, solicite ao consultor uma amostra física.
- Pequenas variações de tonalidade podem ocorrer entre os lotes.

Acabamentos

AÇO

Liga metálica composta predominantemente de ferro e carbono, tem se destacado na indústria de móveis por sua alta resistência a impactos, arranhões e outros tipos de desgaste.

Devido a essa robustez, o material dispensa uma manutenção frequente quando comparado a outros materiais, conferindo maior durabilidade aos móveis. A facilidade de higienização é outro ponto forte, uma vez que sua superfície é revestida com tintas especiais resistentes a produtos químicos, permitindo uma limpeza eficaz e rápida.

BRANCO



PRATA

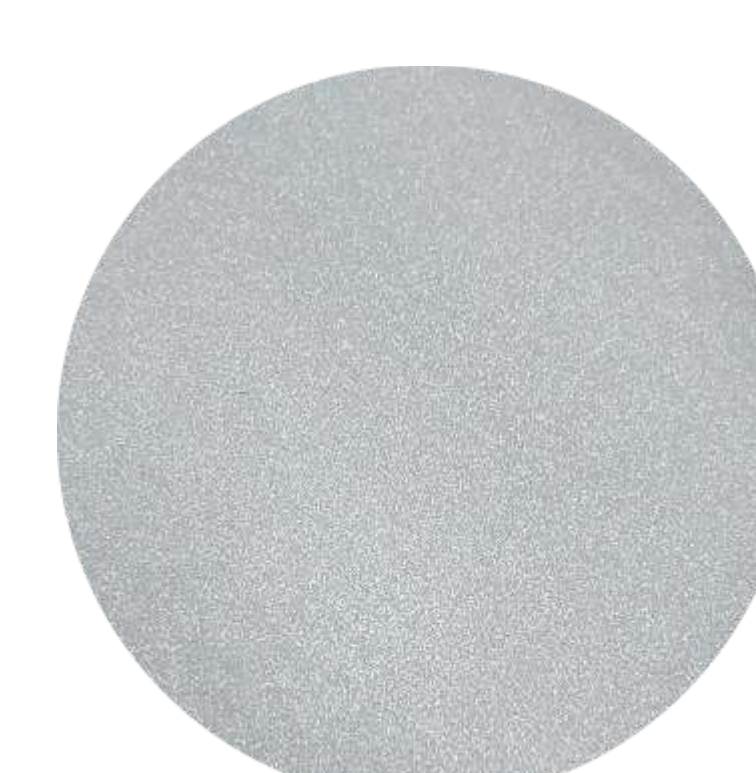

MARROM

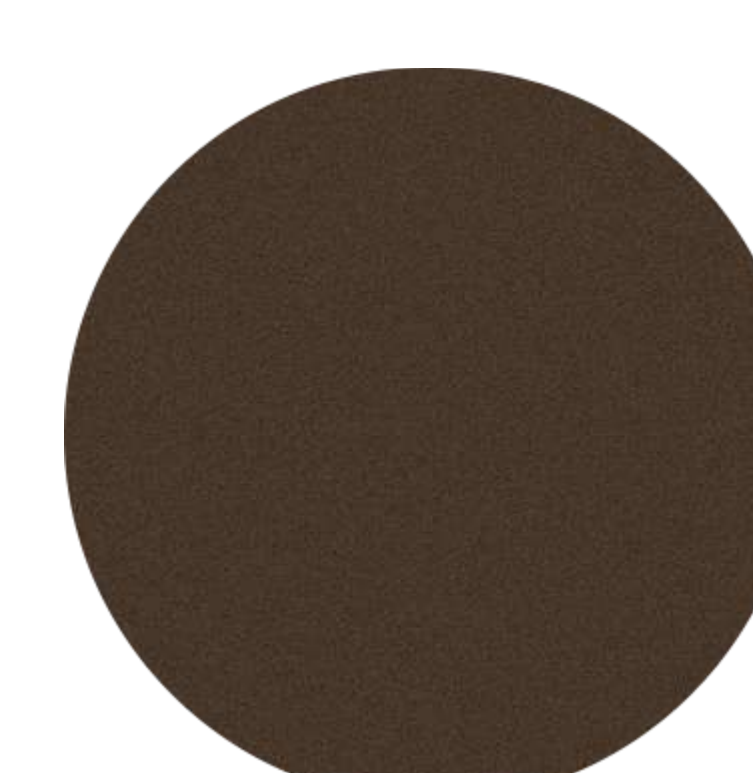

GRAFITE



PRETO

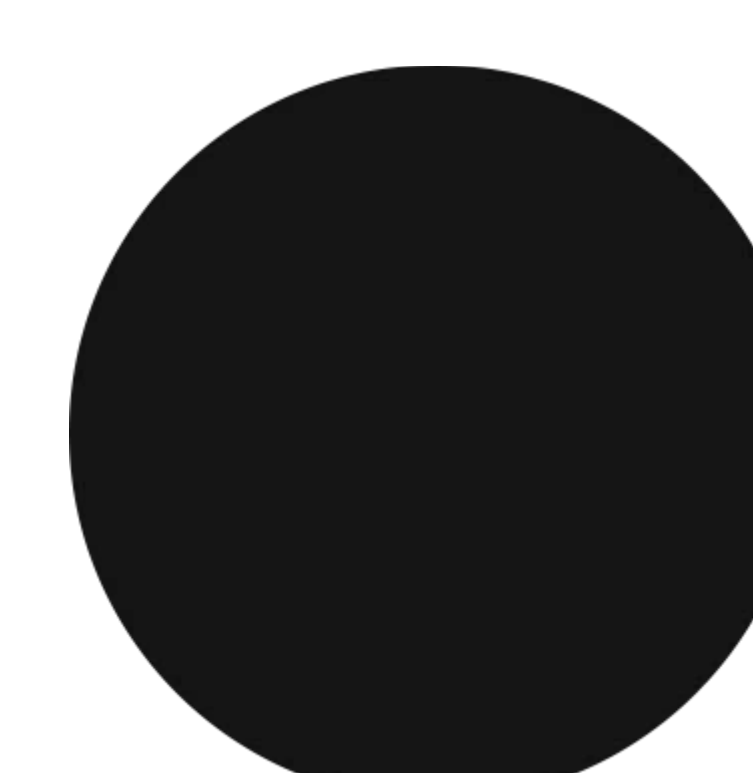

ALUMÍNIO

Metal leve e resistente, tem ganhado destaque na indústria de móveis corporativos por sua versatilidade e durabilidade. Sua leveza facilita o manuseio e a montagem dos móveis, enquanto sua resistência à corrosão garante uma longa vida útil. Além disso, a superfície do alumínio é fácil de limpar e higienizar.

BRANCO

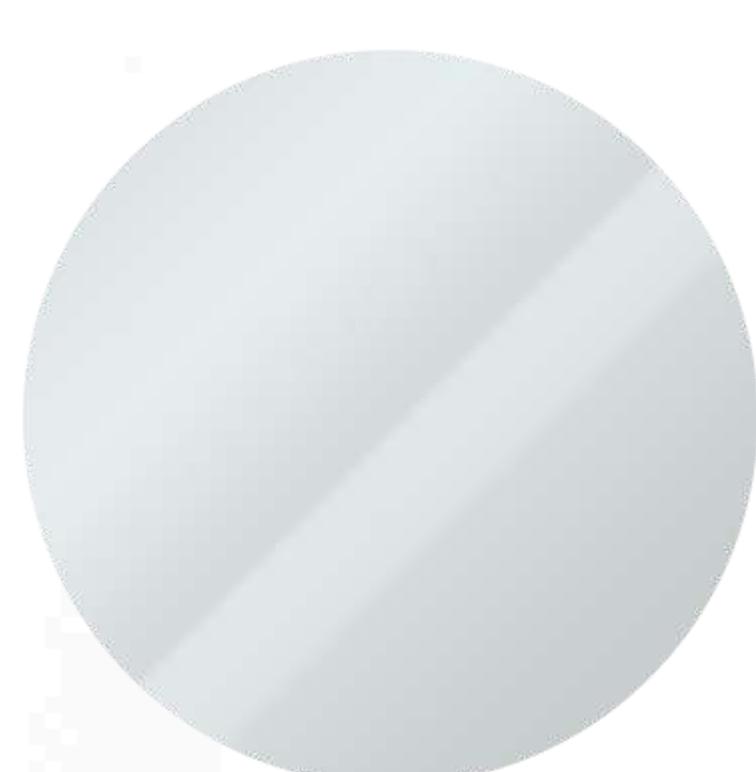

PRATA

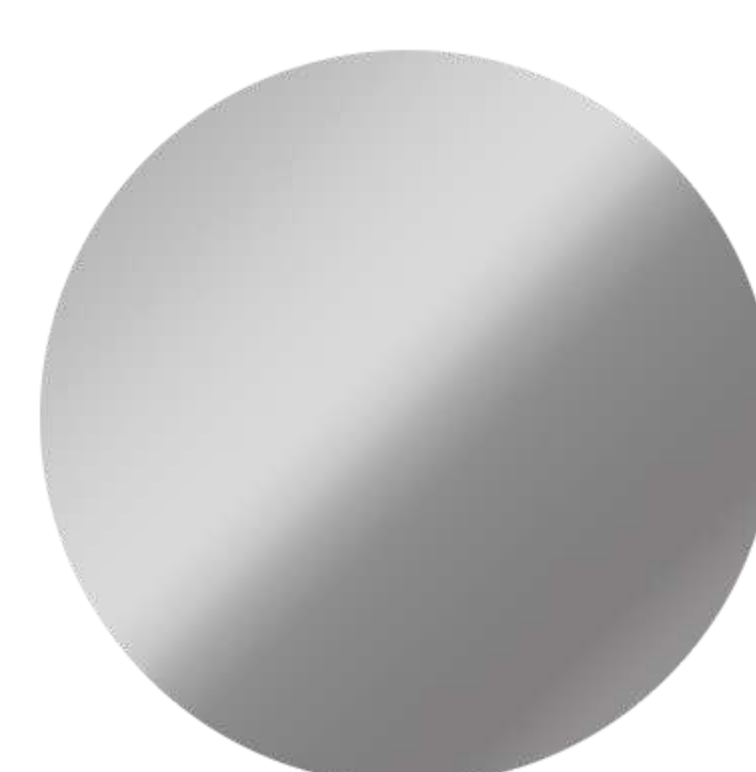

PRETO



ALUMÍNIO POLIDO

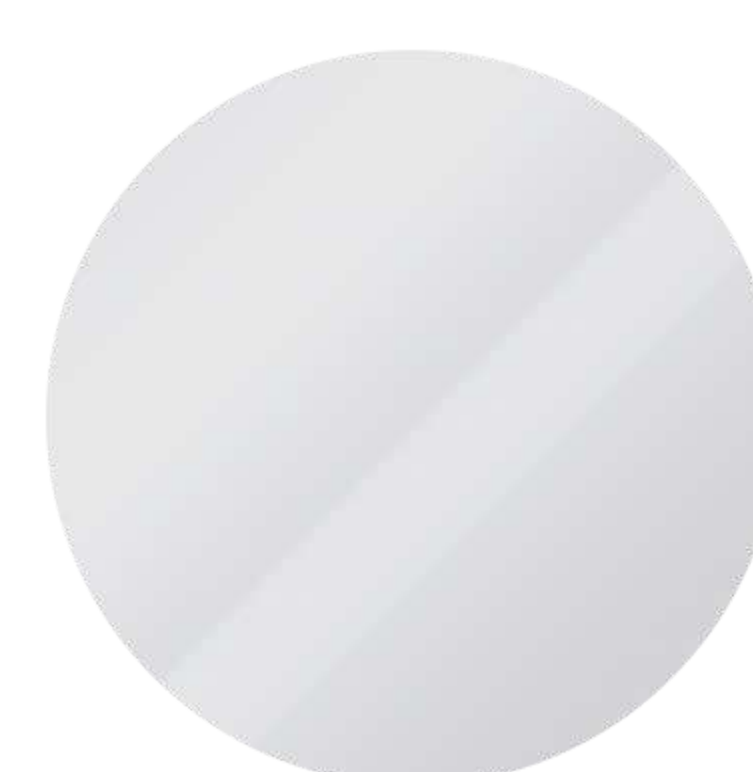

Conteúdo



Mesas Individuais

Reta Atto	08
Reta Pé Painel	11
Reta Ston	13



Mesas Executivas

Executiva Atto	16
Executiva Ston	19
Executiva Pé Painel	22

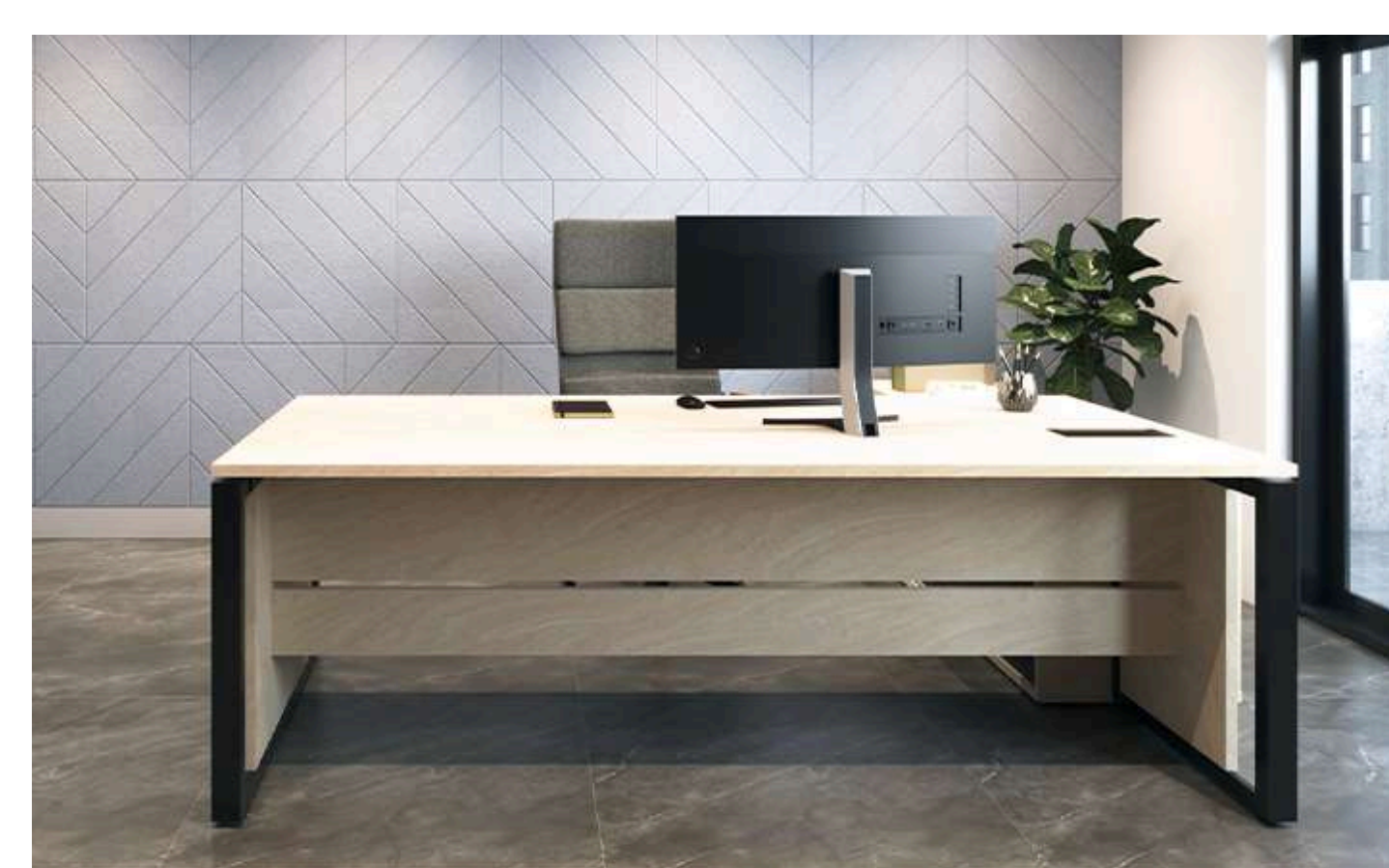

Mesas Diretivas

Diretiva Atto Premium	25
Diretiva Diret	28



Mesas de Reunião

5050	31
Atto	34
Pé Painel	37
Diret	39
Lounge	41
Componível	43
Slim Rebatível	45
Inside	47



Bistrôs

5050	50
Pé Painel	52
Atto	53
Lounge	56



Plataformas de Trabalho

Legno	59
Dopo	61
Pé Painel	63
Atto	65



Mesas Elevatórias

Mesa Eletrônica SD	69
--------------------	----



Mesas de Apoio

Mesa de Centro	73
Mesa de Apoio Notebook	75



Balcões

Cube	77
------	----

Passagem de **fios**

Eletrocalhas

As eletrocalhas são soluções inteligentes e versáteis projetadas para organizar fiações e cabos em ambientes de trabalho.

• **Horizontal:** Permite que os cabos sejam direcionados de forma discreta e eficiente, facilitando o acesso a tomadas e conexões.

• **Calha Vertical:** Servem para conduzir a fiação do chão até a mesa, oferecendo um caminho seguro e organizado para cabos de energia, dados e outros dispositivos.

• **Vértebra para Gerenciamento de Cabos:** Servem para conduzir a fiação do chão até a mesa, oferecendo um caminho seguro e organizado para cabos de energia, dados e outros dispositivos.

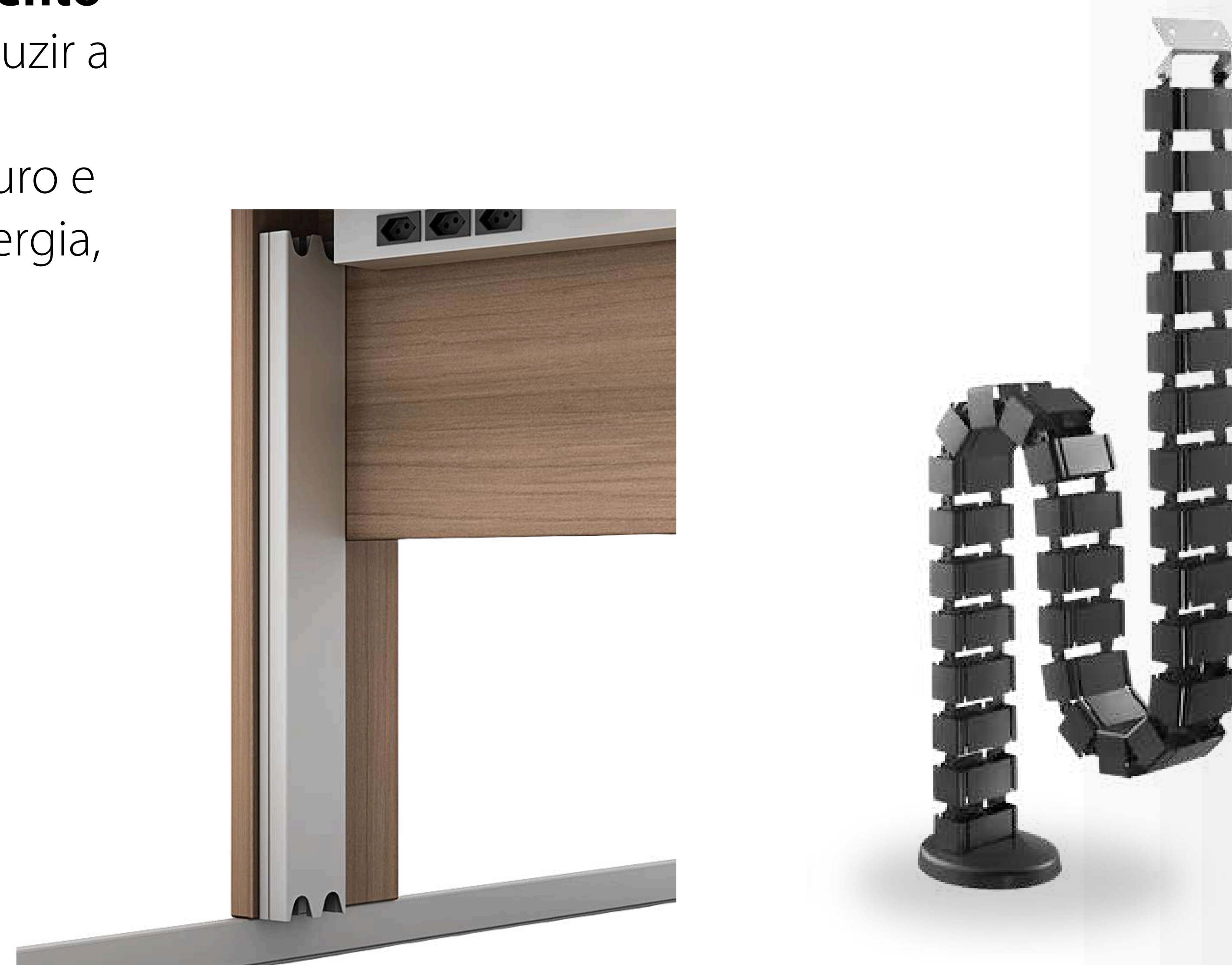

Caixa de Conectividade



Centralizam e organizam as conexões de cabos e dispositivos eletrônicos. São instaladas embutidas nas mesas, proporcionando acesso fácil e organizado a diversas entradas.

Disponíveis em dois modelos:

Grande:

- 4 Entradas para tomadas elétricas.
- 2 Entradas para plug de dados.

Pequena:

- 2 Entradas para tomadas elétricas.
- 2 Entradas para plug de dados.

Acabamentos

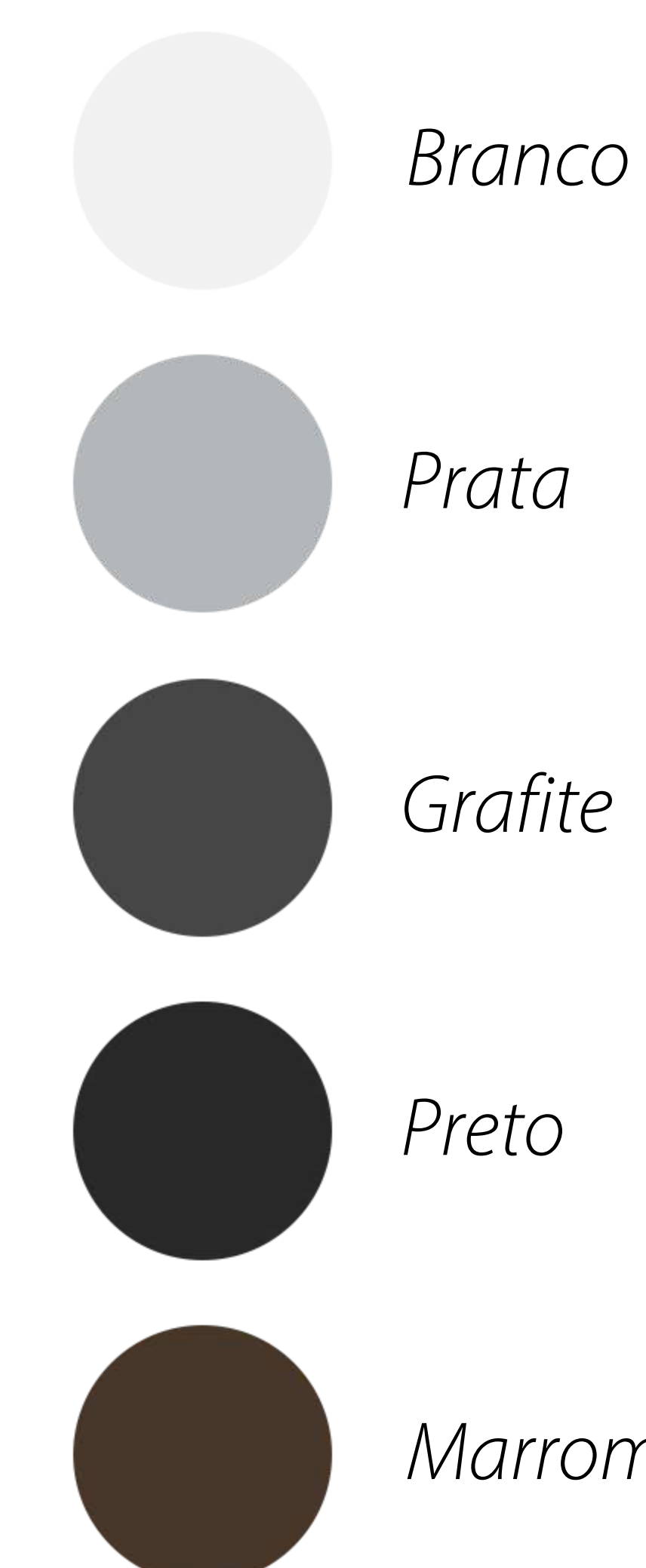

Painéis divisores

Painéis Centrais e Laterais

Painéis divisores para mesas corporativas são elementos verticais utilizados para dividir e delimitar espaços em ambientes de trabalho. Eles criam espaços individuais de trabalho, proporcionando maior privacidade e reduzindo distrações visuais e sonoras.

Os painéis podem ser utilizados para separar diferentes equipes, departamentos ou áreas de trabalho. Alguns painéis divisores são projetados para absorver o som, reduzindo o ruído ambiente.

Eles estão disponíveis em diversos materiais, cores e designs. Confira as opções:

- **Tecido:** Crepe.
- **Madeira:** Todas as cores amadeiras e lisas em catálogo.
- **Acústico:** Todas as cores em catálogo.
- **Vidro:** Incolor.
- **Canaletado com perfil de Alumínio (fosco ou preto):** Alumínio + Madeira e Alumínio + Vidro.

Painéis Canaletados

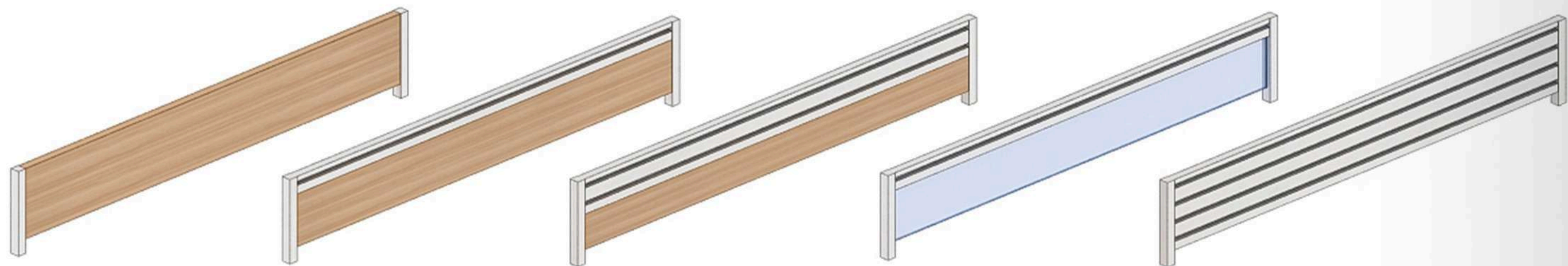

Painel Divisor de Madeira



Painel Divisor de Tecido



Painel Divisor de Vidro

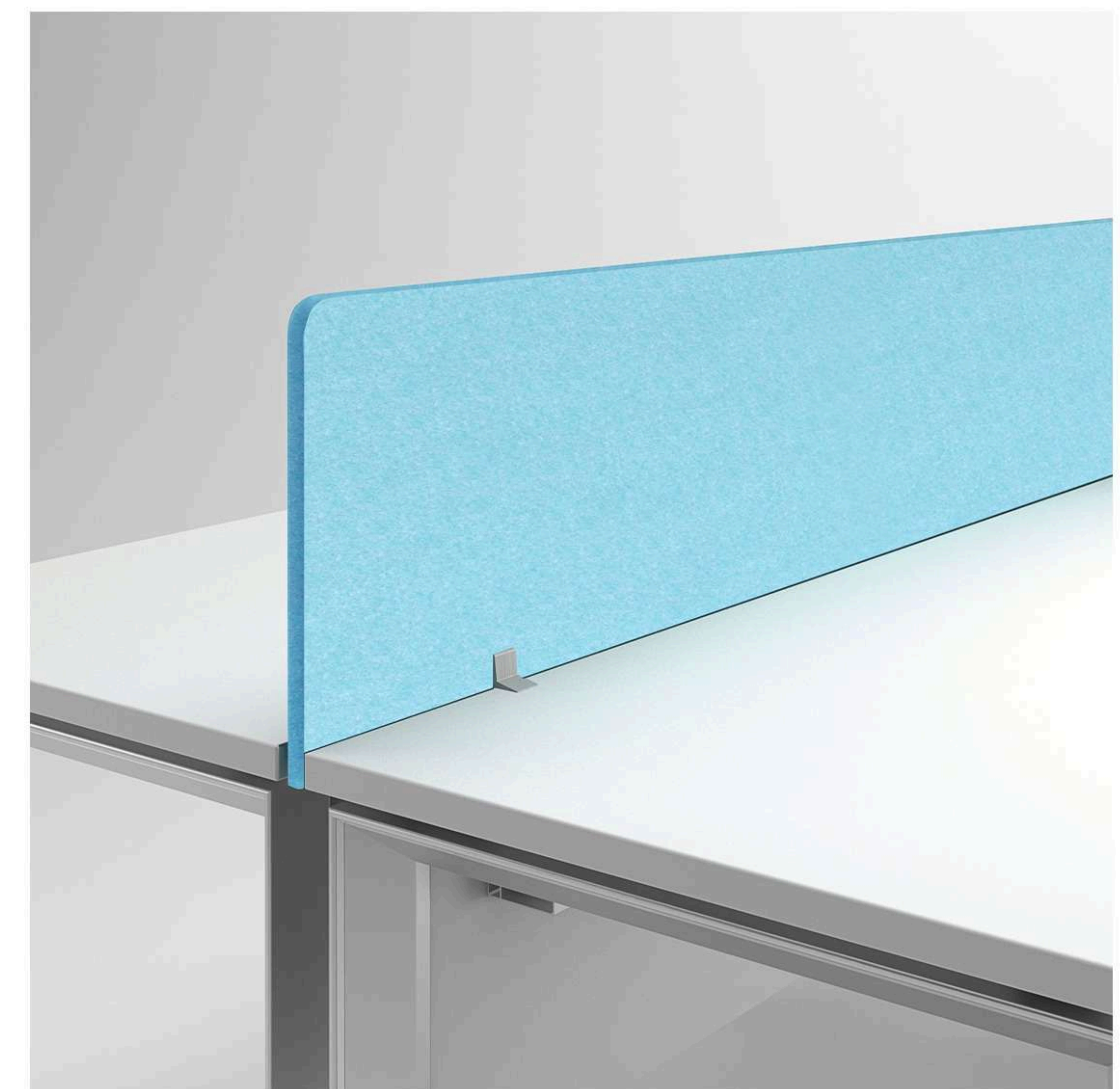

Painel Divisor Acústico

Individuais

Oferecemos soluções para todos os perfis profissionais, desde mesas simples e funcionais até modelos executivos e de diretoria, com design e acabamento premium.

Disponíveis com diferentes tipos de estruturas e uma variedade de acessórios opcionais, permitindo que você crie um espaço de trabalho personalizado e eficiente.



Individuais



Mesa Retá Atto

Ideal para ambientes corporativos que buscam um visual moderno e profissional. Com pés em alumínio anodizado fosco e detalhe cromado.

Todos os modelos de medidas incluem acessórios opcionais para facilitar a passagem de cabos elétricos e de rede, otimizando a organização e a funcionalidade do ambiente. Além disso, oferece a possibilidade de integrar gaveteiros para otimizar o espaço de armazenamento.

Os painéis divisores, em vidro, tecido, madeira, canaletado ou acústico, adicionam um toque de elegância e privacidade.

Tampos: MDP de 25 mm.

Estrutura: Pés em alumínio com placa interna (a partir de 70 cm de profundidade) de MDP 25 mm.

Revestimentos: Todas as cores disponíveis em catálogo.

Acabamentos: Pés em Alumínio Branco, Preto e Prata.

Acessórios (opcionais): Calha vertical, eletrocalha e caixa de conectividade.



Acabamentos dos Pés



GAVETEIROS

Complemente a mesa reta Atto com gaveteiros funcionais e elegantes.

Otimize a organização do seu escritório, tornando o ambiente ainda mais eficiente, prático e organizado.



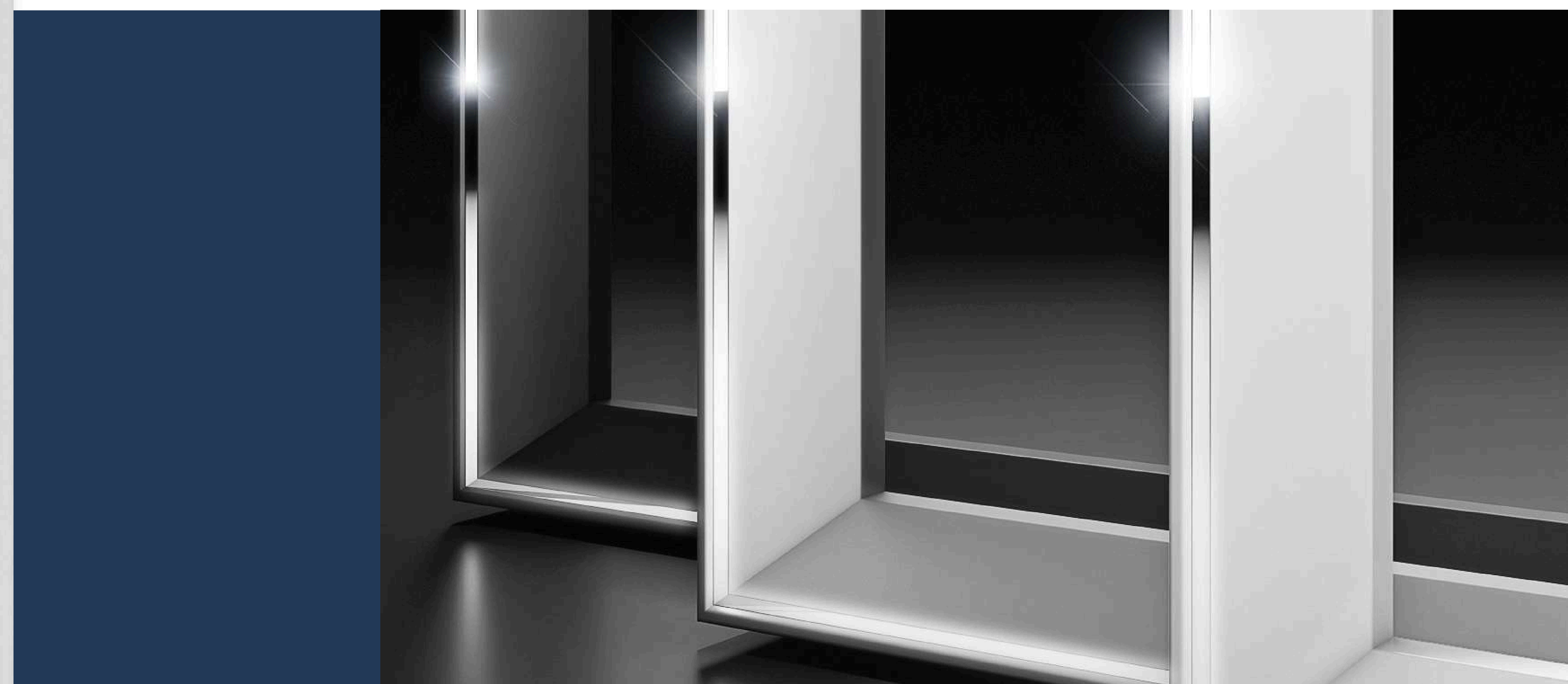

Dimensões

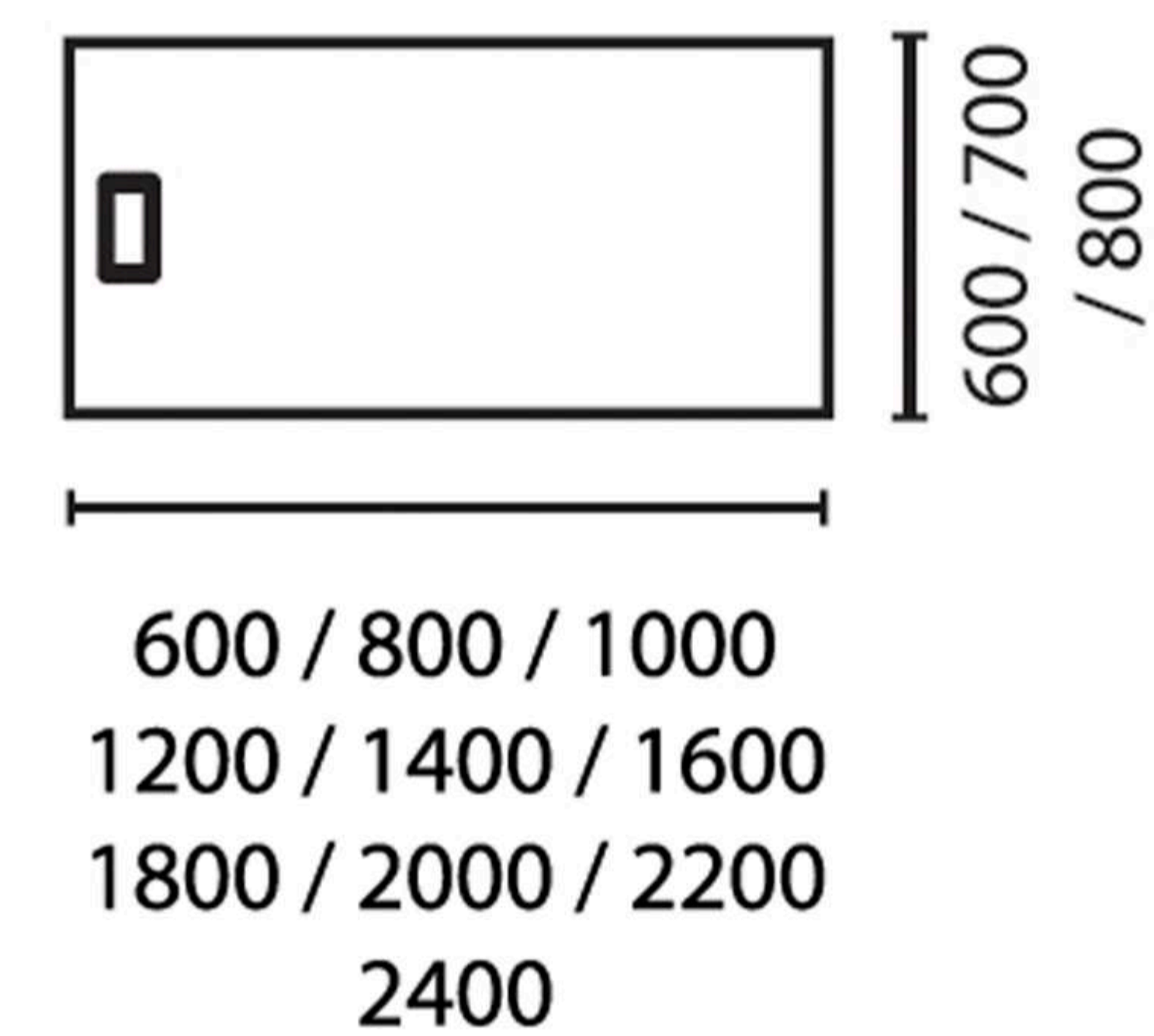

Altura Padrão: 740 mm.

* medidas em milímetros (mm)



Mesa Reta Pé Pannel

Oferece um design moderno, funcionalidade completa e excelente custo-benefício, ideal para diversos ambientes.

Todos os modelos de medidas incluem acessórios opcionais para facilitar a passagem de cabos elétricos e de rede, otimizando a organização e a funcionalidade do ambiente. Além disso, oferece a possibilidade de integrar gaveteiros para otimizar o espaço de armazenamento.

Os painéis divisores, em vidro, tecido, madeira, canaletado ou acústico, adicionam um toque de elegância e privacidade.

Tampos: MDP de 25 mm.

Estrutura: Pés em MDP de 25 mm unidos por frontal também em MDP de 25 mm.

Revestimentos: Tampo/Estrutura: Todas as cores disponíveis em catálogo.

Acessórios (opcionais): Calha vertical, eletrocalha e caixa de conectividade.





GAVETEIROS

Possibilidade de complementar a mesa reta Pé Painel com gaveteiros.

Otimize a organização do seu escritório, o tornando ainda mais eficiente e organizado.



Dimensões

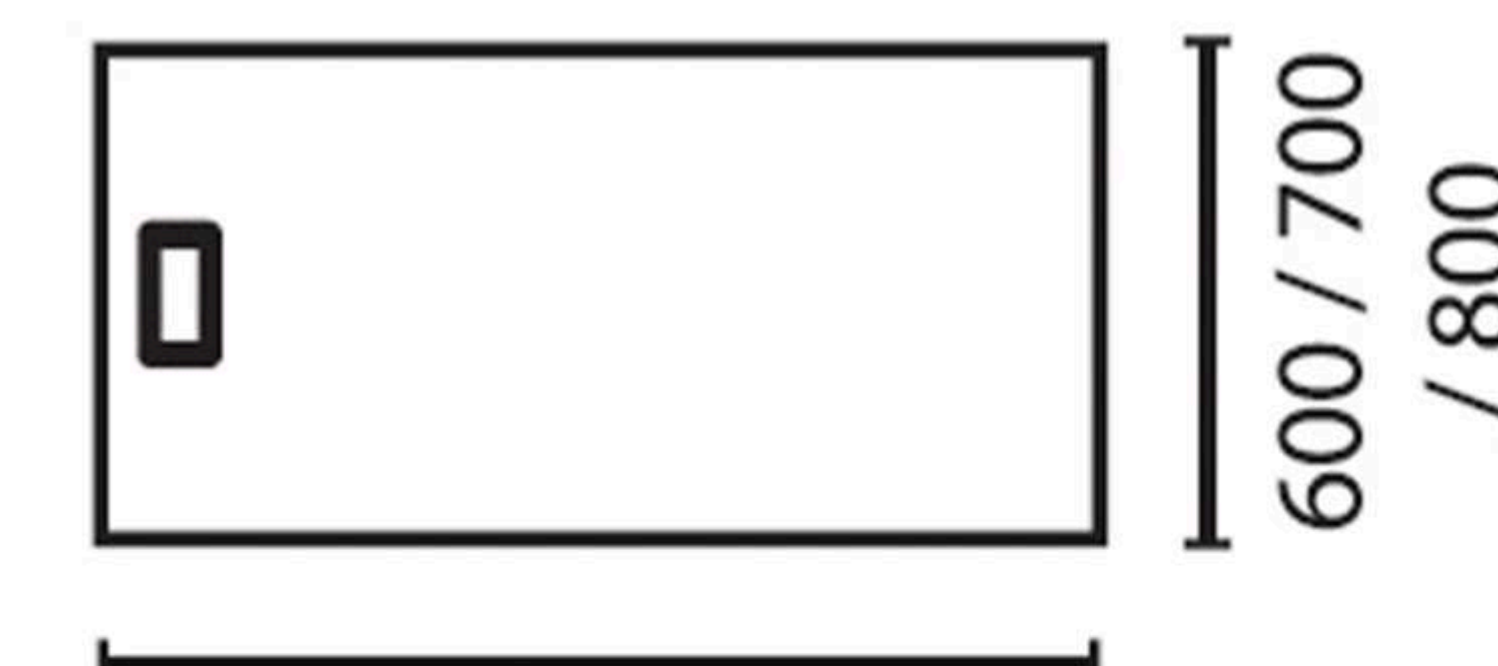

600 / 800 / 1000
1200 / 1400 / 1600
1800 / 2000 / 2200
2400

Altura Padrão: 740 mm.

* medidas em milímetros (mm)



Mesa Reta Ston

Excelente opção para quem busca um ambiente de trabalho com estilo moderno e industrial. Apresenta estrutura em aço, com modelo de pés "trave", a mesa dispõe de design minimalista, com linhas retas e limpas, além de soluções inteligentes para a organização de cabos e caixas de conectividade, com entradas elétricas e de dados.

Personalizável em diversos tamanhos e cores, permitindo a criação de espaços de trabalho únicos e adaptados às suas necessidades. Além disso, oferece a possibilidade de integrar gaveteiros para otimizar o espaço de armazenamento.

Os painéis divisores, em vidro, tecido, madeira, canaletado ou acústico, adicionam um toque de elegância e privacidade.

Tampos: MDP de 25 mm.

Estrutura: Estrutura em aço composta por pés trave com traços retos.



Revestimentos: Tampo/Estrutura: Todas as cores disponíveis em catálogo.

Acessórios (opcionais): Calha vertical, eletrocalha e caixa de conectividade.



Acabamentos dos Pés



-  Branco
-  Prata
-  Grafite
-  Preto
-  Marrom

GAVETEIROS

Possibilidade de complementar a mesa reta Ston com gaveteiros.

Otimize a organização do seu escritório, o tornando ainda mais eficiente e organizado.



Dimensões

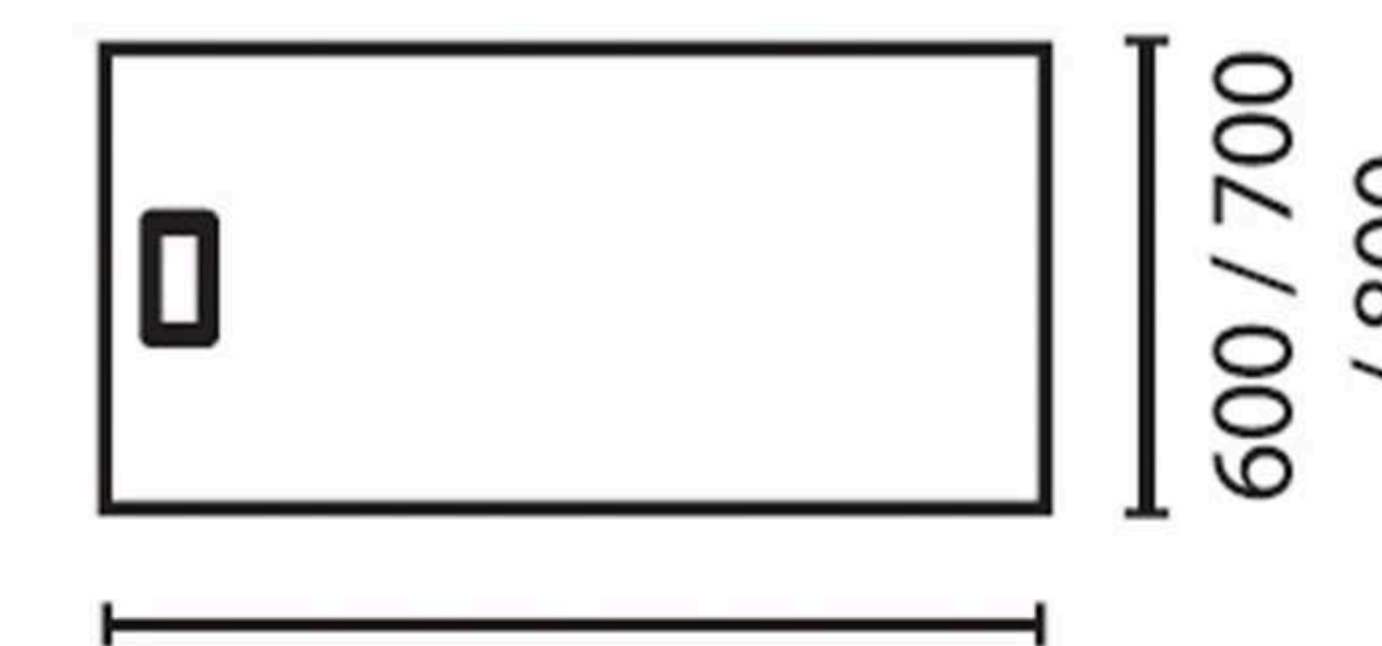

800 / 900 / 1000
 1100 / 1200 / 1300
 1350 / 1400 / 1500
 1600 / 1700 / 1800
 1900 / 2000 / 2100
 2200 / 2300 / 2400

Altura Padrão: 740 mm.

* medidas em milímetros (mm)

Executivas

Oferecemos soluções para todos os perfis profissionais, desde mesas simples e funcionais até modelos executivos e de diretoria, com design e acabamento premium.

Disponíveis com diferentes tipos de estruturas e uma variedade de acessórios opcionais, permitindo que você crie um espaço de trabalho personalizado e eficiente.





Mesa Executiva Atto

Mobiliário corporativo de alto padrão, com design executivo e exclusivo, desenvolvido para refletir a importância e responsabilidade dos ocupantes desses espaços. A estrutura em alumínio agrega sofisticação, durabilidade e valor ao produto, tornando-o ideal para ambientes corporativos que priorizam modernidade e excelência estética.

Todos os modelos de medidas incluem acessórios para facilitar a passagem de cabos elétricos e de rede, otimizando a organização e a funcionalidade do ambiente.

O conjunto executivo Atto permite duas configurações de layout, podendo ser utilizada com a credenza de 2 vãos ou com a de 3 vãos.

Tampos: MDP de 25 mm.

Estrutura: Pés em alumínio com placa interna (a partir de 70 cm de profundidade) de MDP 25 mm.

Revestimentos: Todas as cores disponíveis em catálogo.

Acabamentos: Pés em alumínio Branco, Preto e Prata.

Acessórios (opcionais): Calha vertical, eletrocalha e caixa de conectividade.



Opções de Credenzas



credenza de 3 vãos



credenza de 2 vãos

Acabamentos dos Pés



MESCLA DE CORES

Com as credenzas Gabbinetto, você tem a liberdade de combinar cores e acabamentos que harmonizam perfeitamente com o seu projeto.

Crie composições únicas e exclusivas, valorizando a identidade e a personalidade de cada ambiente.



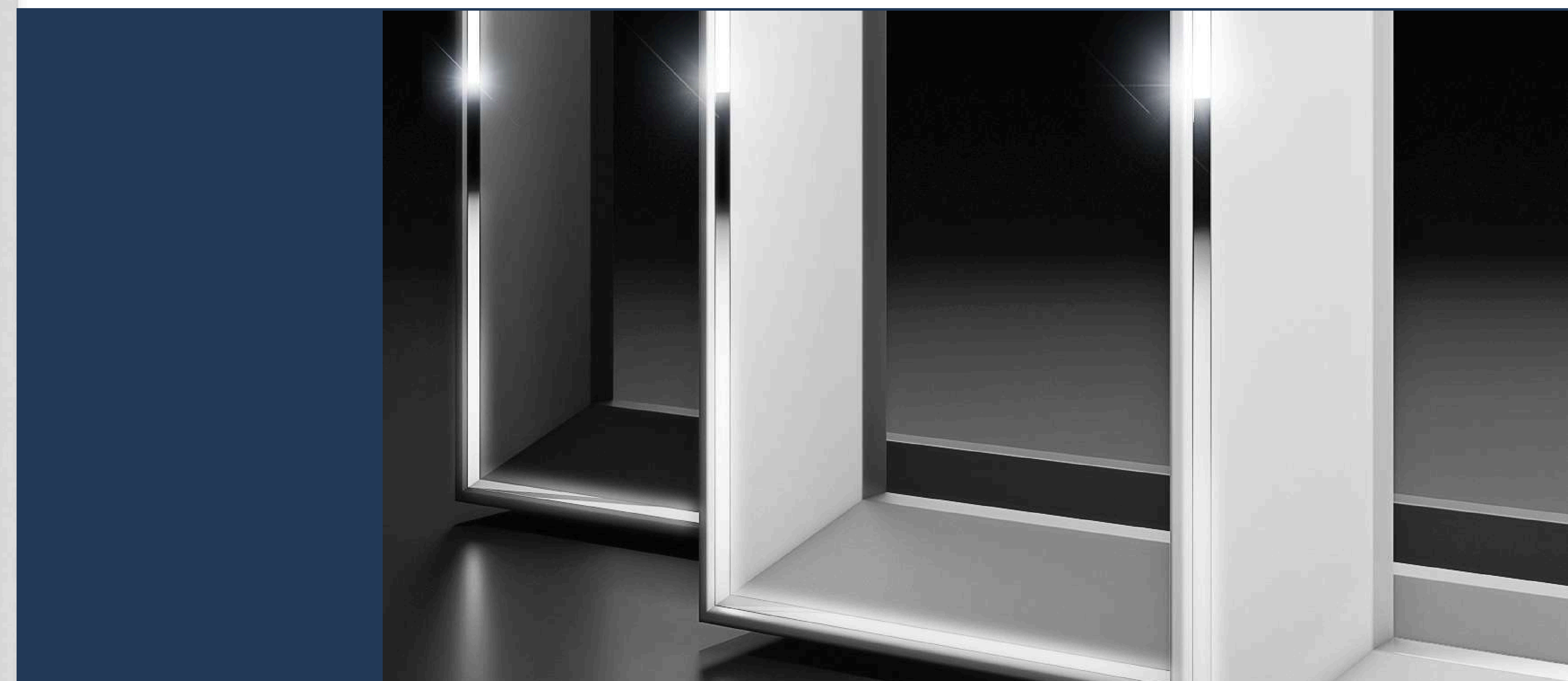

Dimensões

Mesa executiva
Credenzas de 2 vãos

1400 / 1500 / 1600
1700 / 1800 / 1900
2000 / 2100 / 2200
2300 / 2400

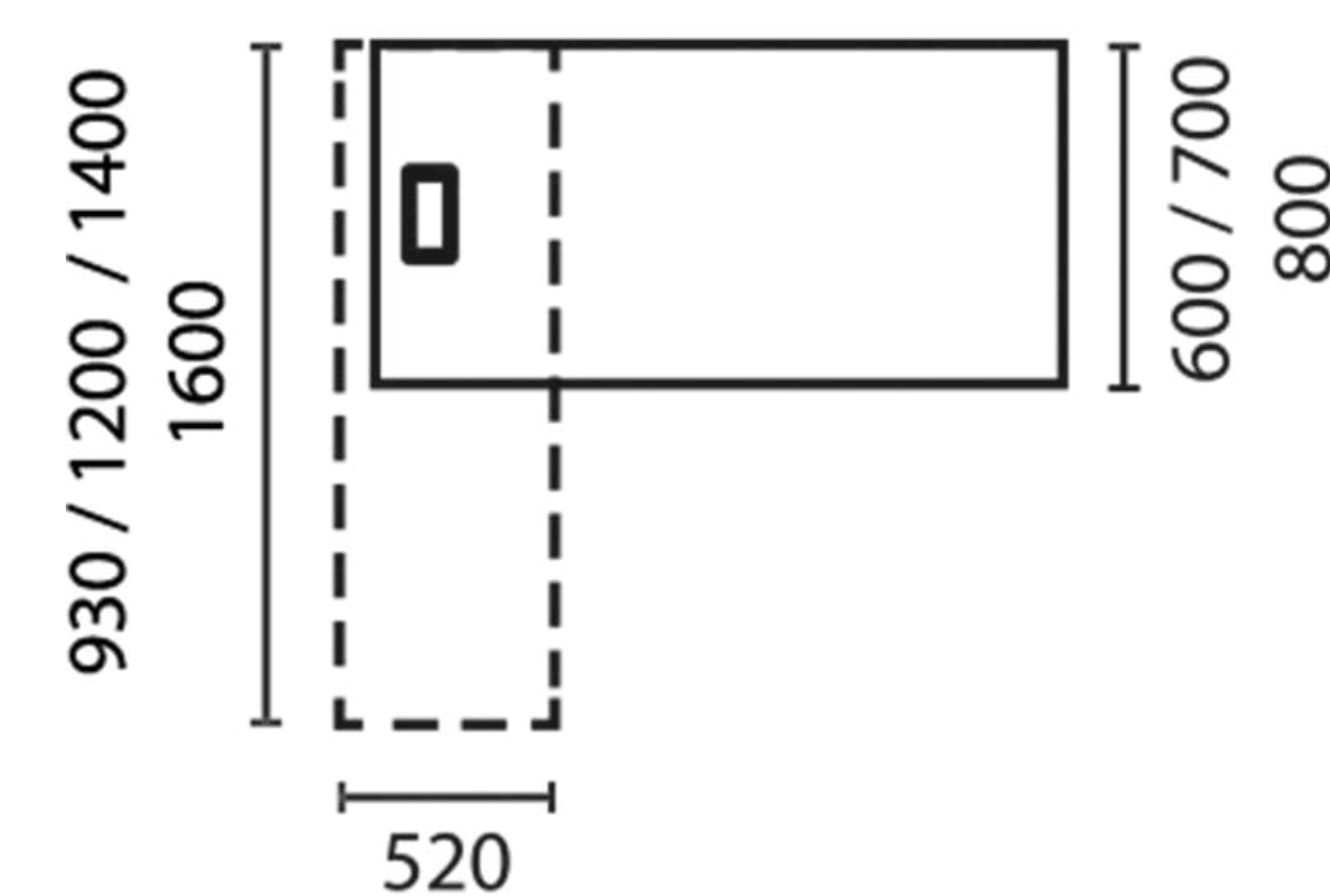

Mesa executiva
Credenzas de 3 vãos

1400 / 1500 / 1600
1700 / 1800 / 1900
2000 / 2100 / 2200
2300 / 2400

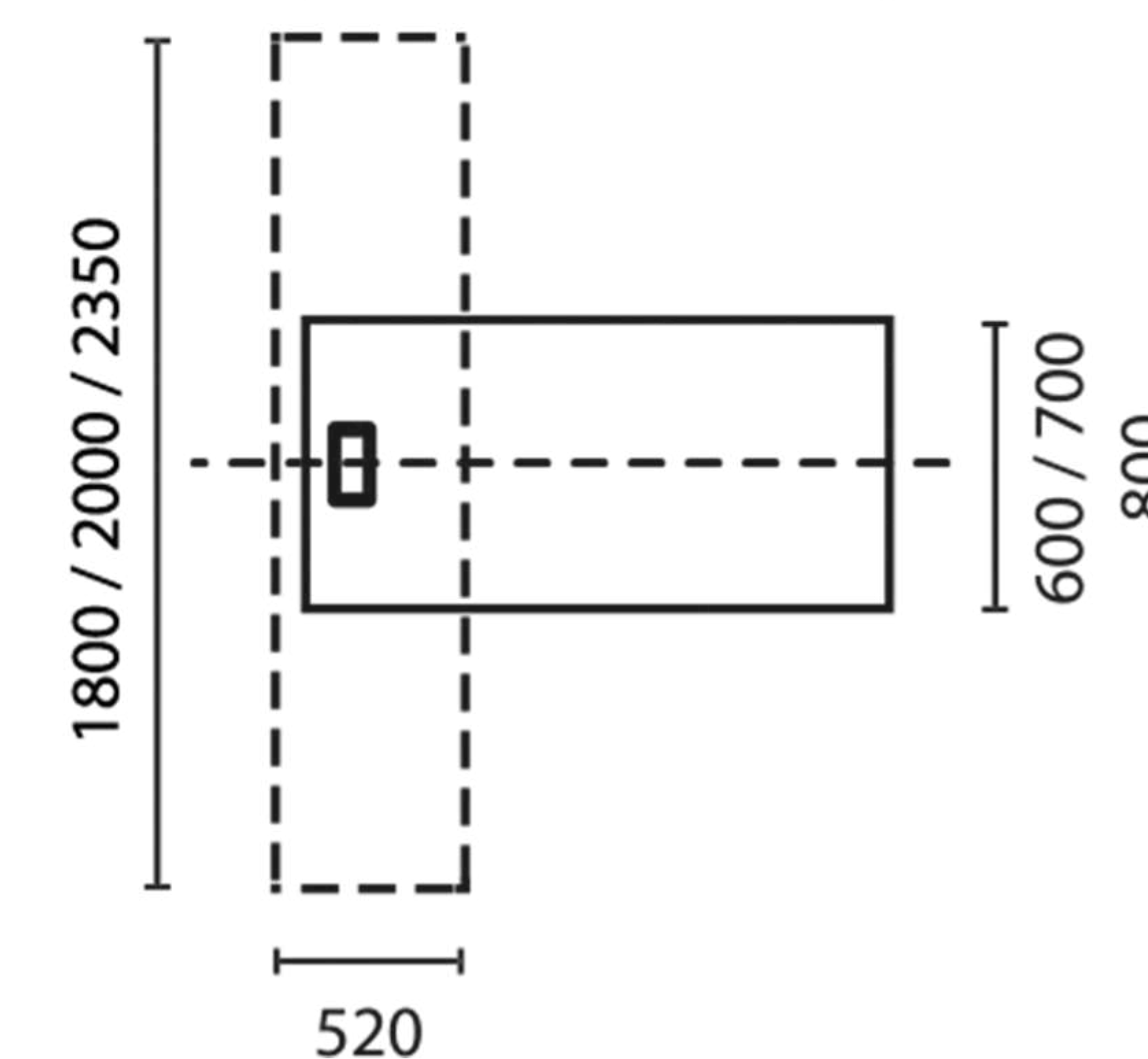

* medidas em milímetros (mm)



Mesa Executiva Ston

Mobiliário corporativo de alto padrão, com design exclusivo e executivo, projetado para refletir a importância e responsabilidade dos ocupantes desses espaços. Apresenta estrutura em aço, com modelo de pés "trave", a mesa dispõe de design minimalista, com linhas retas e limpas.

Todos os modelos de medidas incluem acessórios para facilitar a passagem de cabos elétricos e de rede, otimizando a organização e a funcionalidade do ambiente.

O conjunto executivo Ston permite duas configurações de layout, podendo ser utilizada com a credenza de 2 vãos ou com a de 3 vãos.

Tampos: MDP de 25 mm.

Estrutura: Estrutura em aço composta por pés trave com traços retos.

Revestimentos: Todas as cores disponíveis em catálogo.

Acabamentos: Pés em aço Branco, Preto, Grafite, Marrom e Prata.

Acessórios (opcionais): Calha vertical, eletrocalha e caixa de conectividade.



Opções de Credenzas



credenza de 3 vãos



credenza de 2 vãos

Acabamentos dos Pés



- Branco
- Prata
- Grafite
- Preto
- Marrom

MESCLA DE CORES

Com as credenzas Gabbinetto, você tem a liberdade de combinar cores e acabamentos que harmonizam perfeitamente com o seu projeto.

Crie composições únicas e exclusivas, valorizando a identidade e a personalidade de cada ambiente.





Dimensões

Mesa executiva
Credenzas de 2 vãos

1400 / 1500 / 1600
1700 / 1800 / 1900
2000 / 2100 / 2200
2300 / 2400

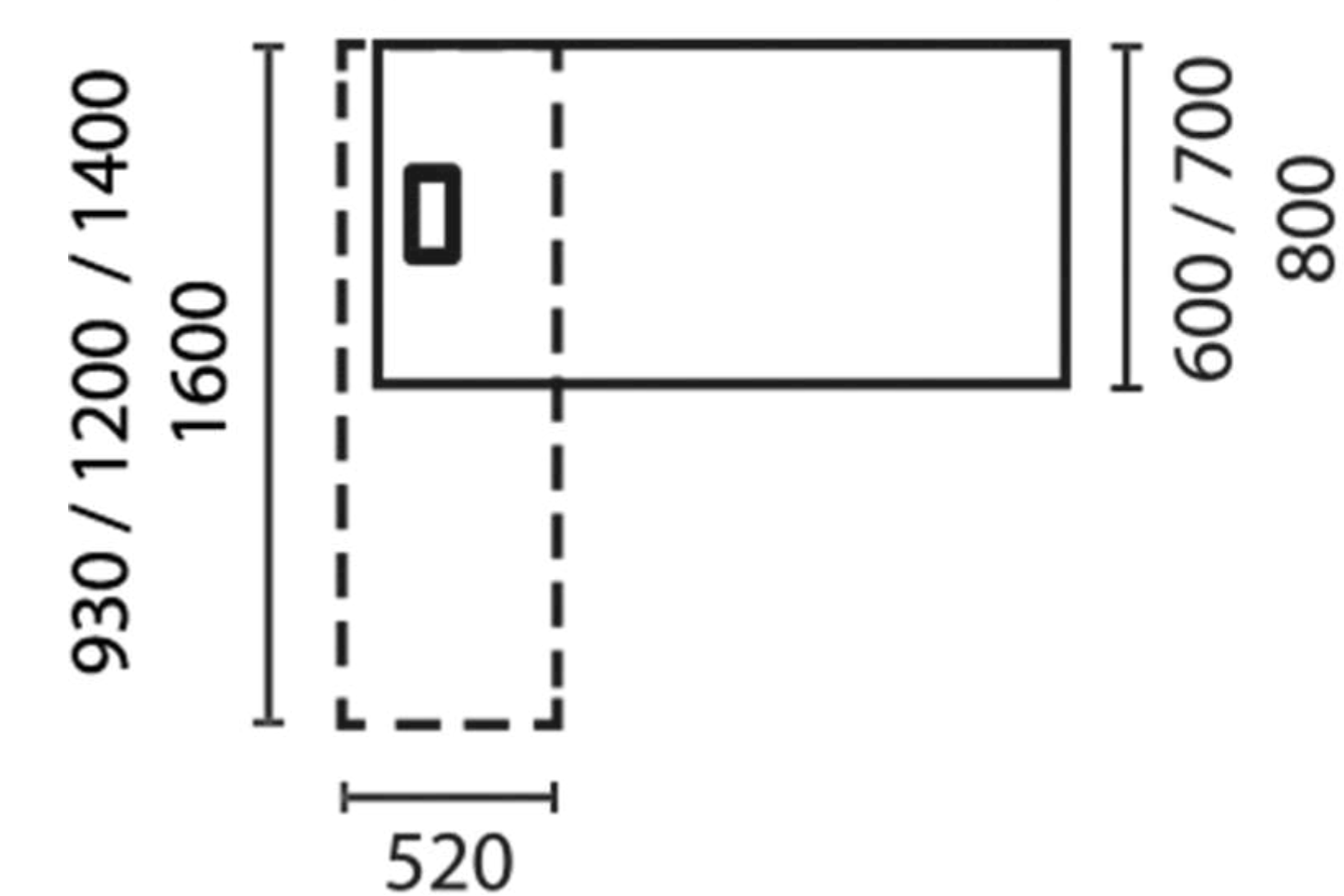

Mesa executiva
Credenzas de 3 vãos

1400 / 1500 / 1600
1700 / 1800 / 1900
2000 / 2100 / 2200
2300 / 2400

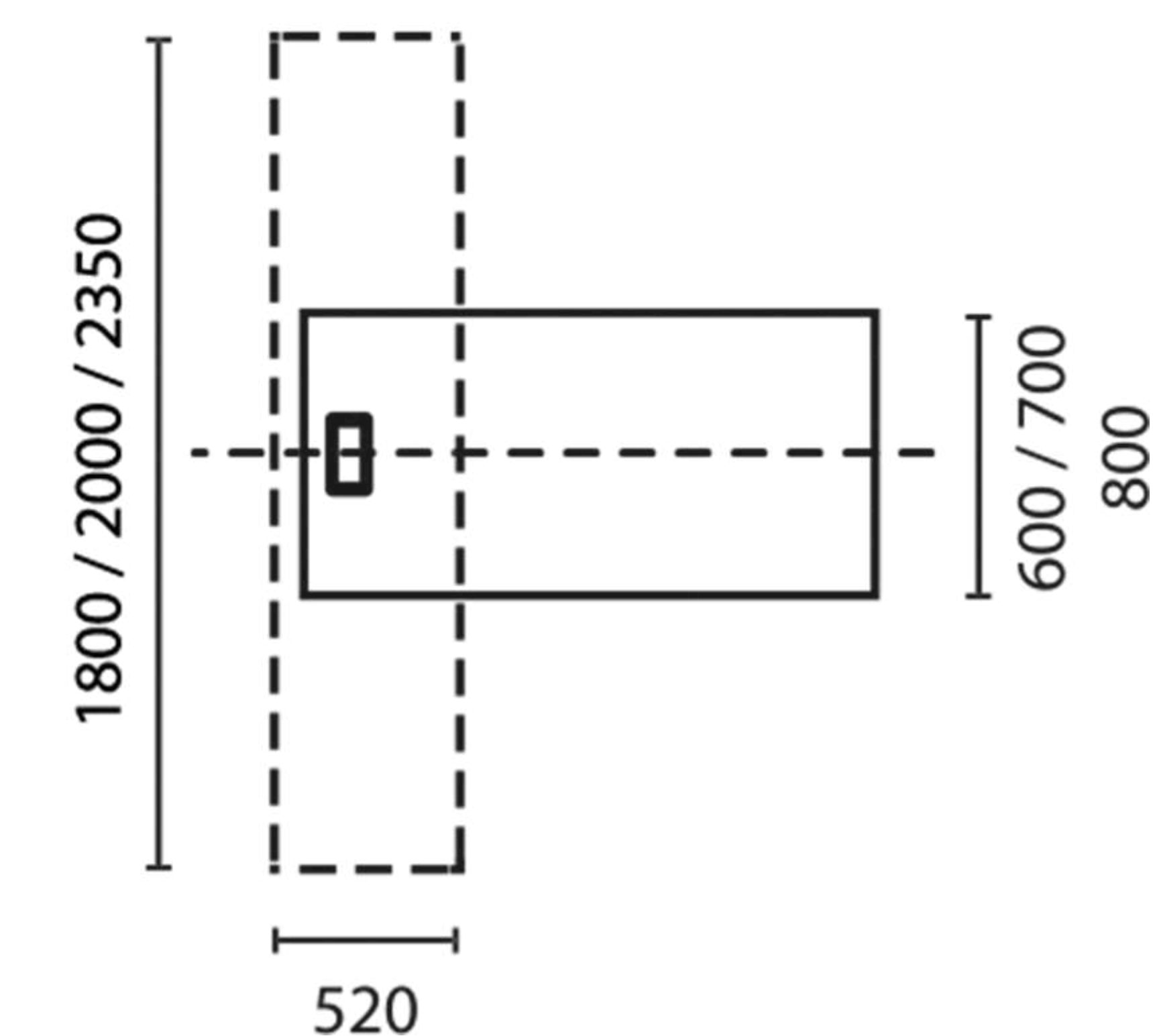

* medidas em milímetros (mm)



Mesa Executiva Pé Painei

Mobiliário corporativo de alto padrão, com design exclusivo e executivo, projetado para refletir a importância e responsabilidade dos ocupantes desses espaços. Com estrutura em MDP, a Linha Pé Painei oferece um design moderno, funcionalidade completa e excelente custo-benefício.

Todos os modelos de medidas incluem acessórios para facilitar a passagem de cabos elétricos e de rede, otimizando a organização e a funcionalidade do ambiente.

O conjunto executivo Pé Painei permite duas configurações de layout, podendo ser utilizada com a credenza de 2 vãos ou com a de 3 vãos.

Tampos: MDP de 25 mm.

Estrutura: Pés em MDP de 25 mm unidos por frontal também de MDP de 25 mm.

Revestimentos: Todas as cores disponíveis em catálogo.

Acessórios (opcionais): Calha vertical, eletrocalha e caixa de conectividade.



Opções de Credenzas



credenza de 3 vãos



credenza de 2 vãos

MESCLA DE CORES

Com as credenzas Gabbinetto, você tem a liberdade de combinar cores e acabamentos que harmonizam perfeitamente com o seu projeto.

Crie composições únicas e exclusivas, valorizando a identidade e a personalidade de cada ambiente.



Dimensões

Mesa executiva Credenzas de 2 vãos

1400 / 1500 / 1600
1700 / 1800 / 1900
2000 / 2100 / 2200
2300 / 2400

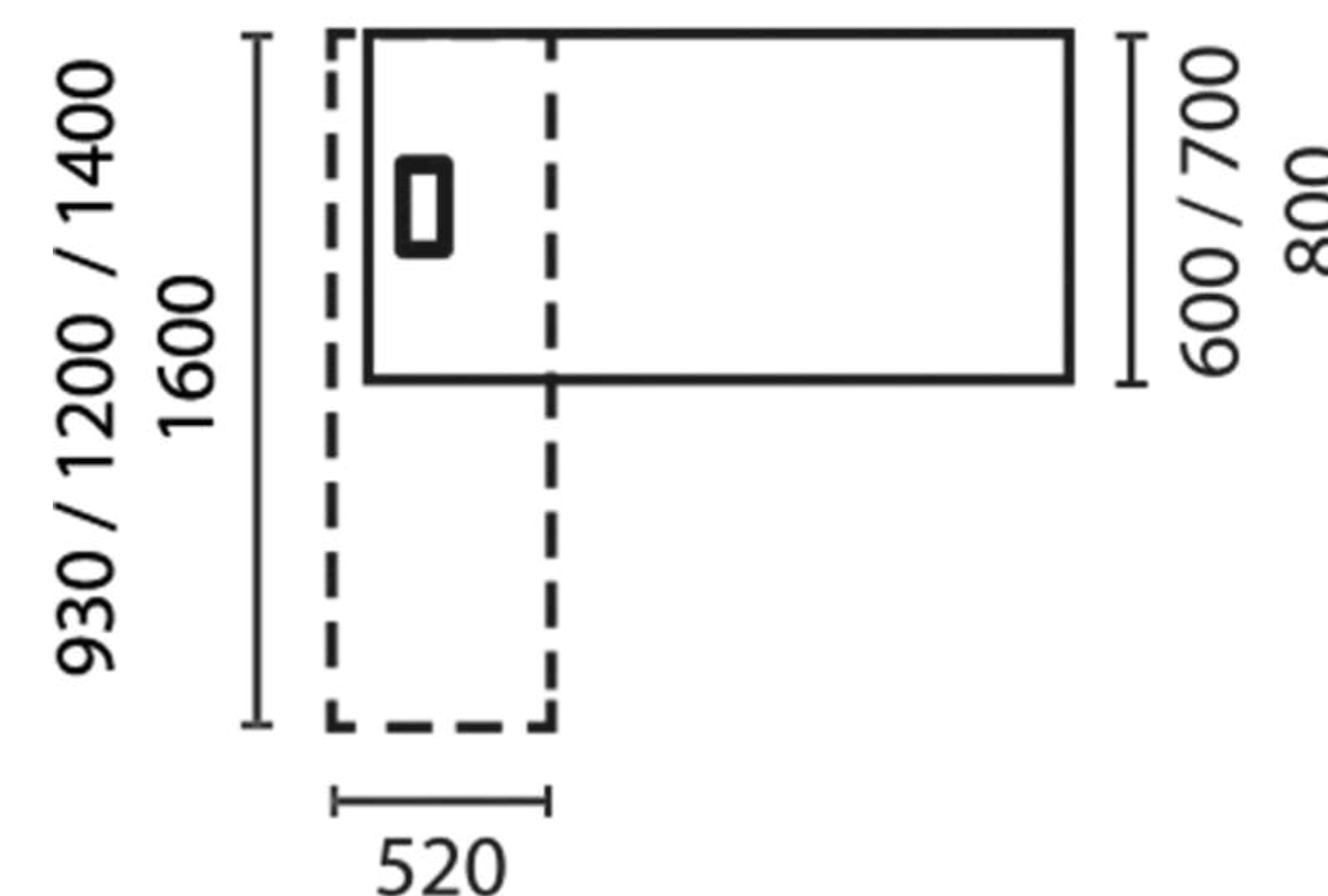

Mesa executiva Credenzas de 3 vãos

1400 / 1500 / 1600
1700 / 1800 / 1900
2000 / 2100 / 2200
2300 / 2400

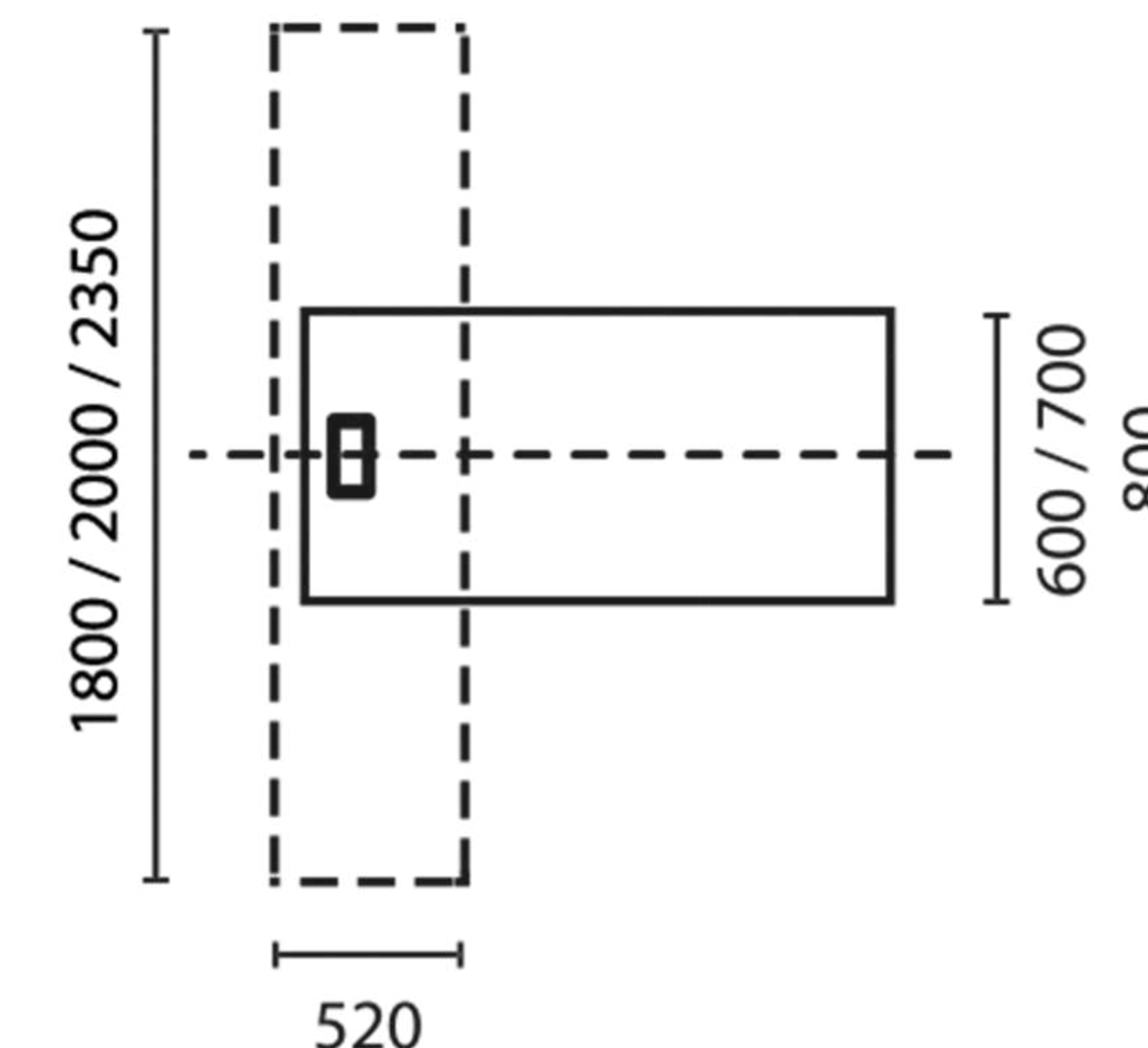

* medidas em milímetros (mm)

Diretivas

Oferecemos soluções para todos os perfis profissionais, desde mesas simples e funcionais até modelos executivos e de diretoria, com design e acabamento premium.

Disponíveis com diferentes tipos de estruturas e uma variedade de acessórios opcionais, permitindo que você crie um espaço de trabalho personalizado e eficiente.





Mesa Diretiva Atto Premium

Mobiliário corporativo de alto padrão, com design exclusivo e executivo, projetado para refletir a importância e responsabilidade dos ocupantes desses espaços. A estrutura em alumínio confere ao mobiliário um valor agregado. Ideal para ambientes corporativos que buscam um visual moderno e profissional.

Todos os modelos de medidas incluem acessórios para facilitar a passagem de cabos elétricos e de rede, otimizando a organização e a funcionalidade do ambiente.

A mesa Diretiva Atto Premium permite diversas configurações de layout, podendo ser utilizada de forma independente ou em conjunto com a credenza.

Tampos: MDP de 25 mm.

Estrutura: Pés em estrutura de alumínio com placa interna de MDP 25 mm.

Revestimentos: Todas as cores disponíveis em catálogo.

Acabamentos: Pés em alumínio Branco, Preto, Prata ou Alumínio Polido.

Acessórios: Calha vertical, eletrocalha e caixa de conectividade.



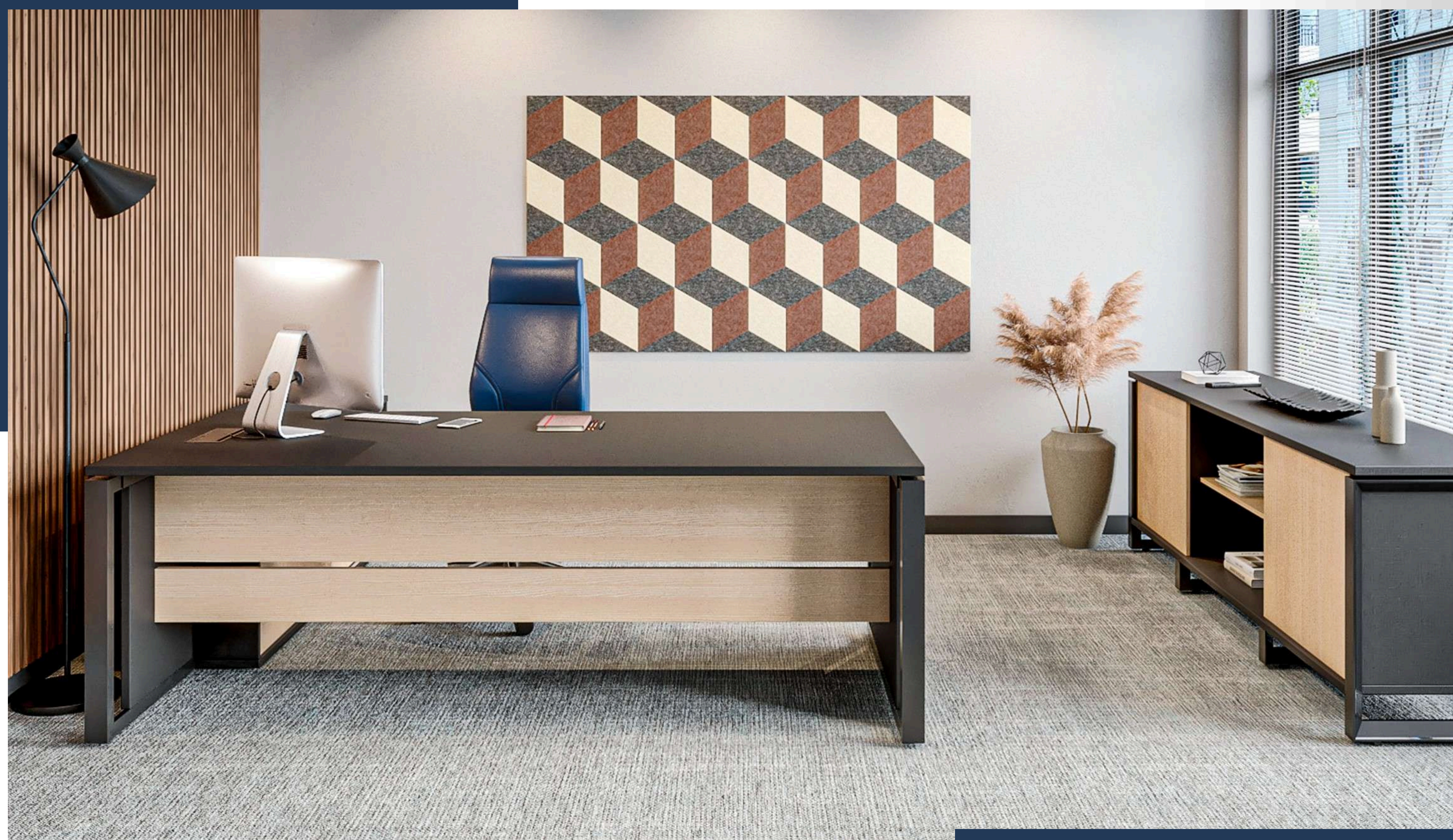





Credenza Atto Premium



Acabamentos dos Pés



-  Branco
-  Prata
-  Preto
-  Alumínio Polido

Dimensões

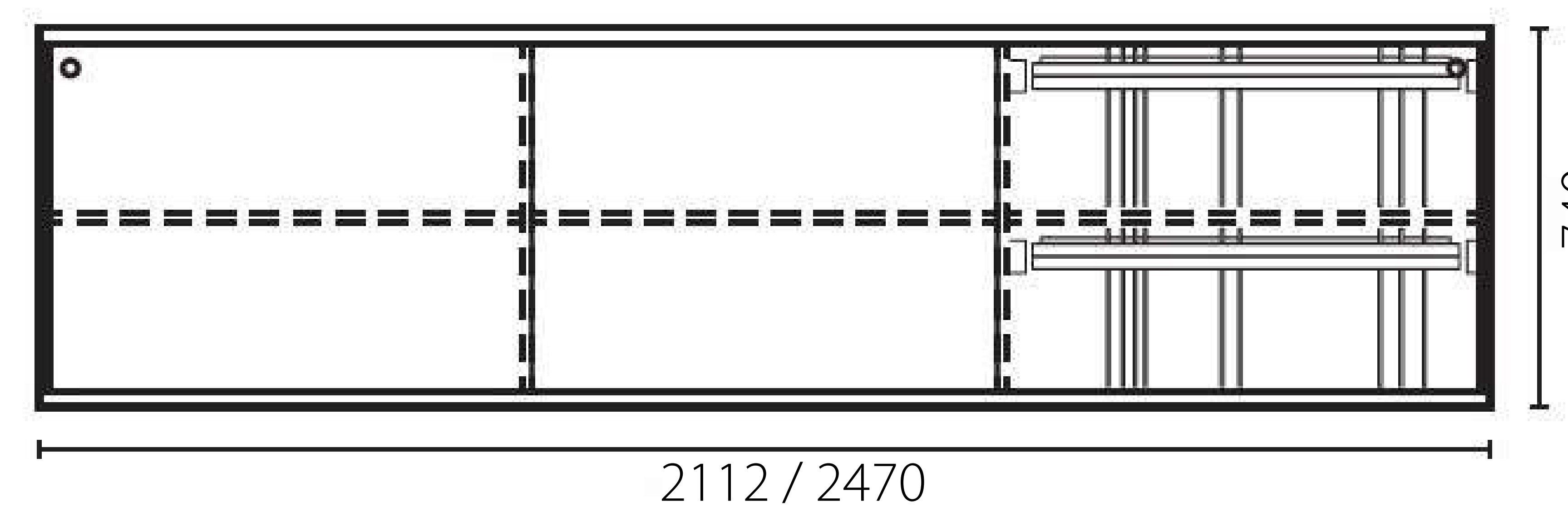

* medidas em milímetros (mm)



Dimensões



Atto Premium com credenza

1800 / 1900 / 2000
2100 / 2200

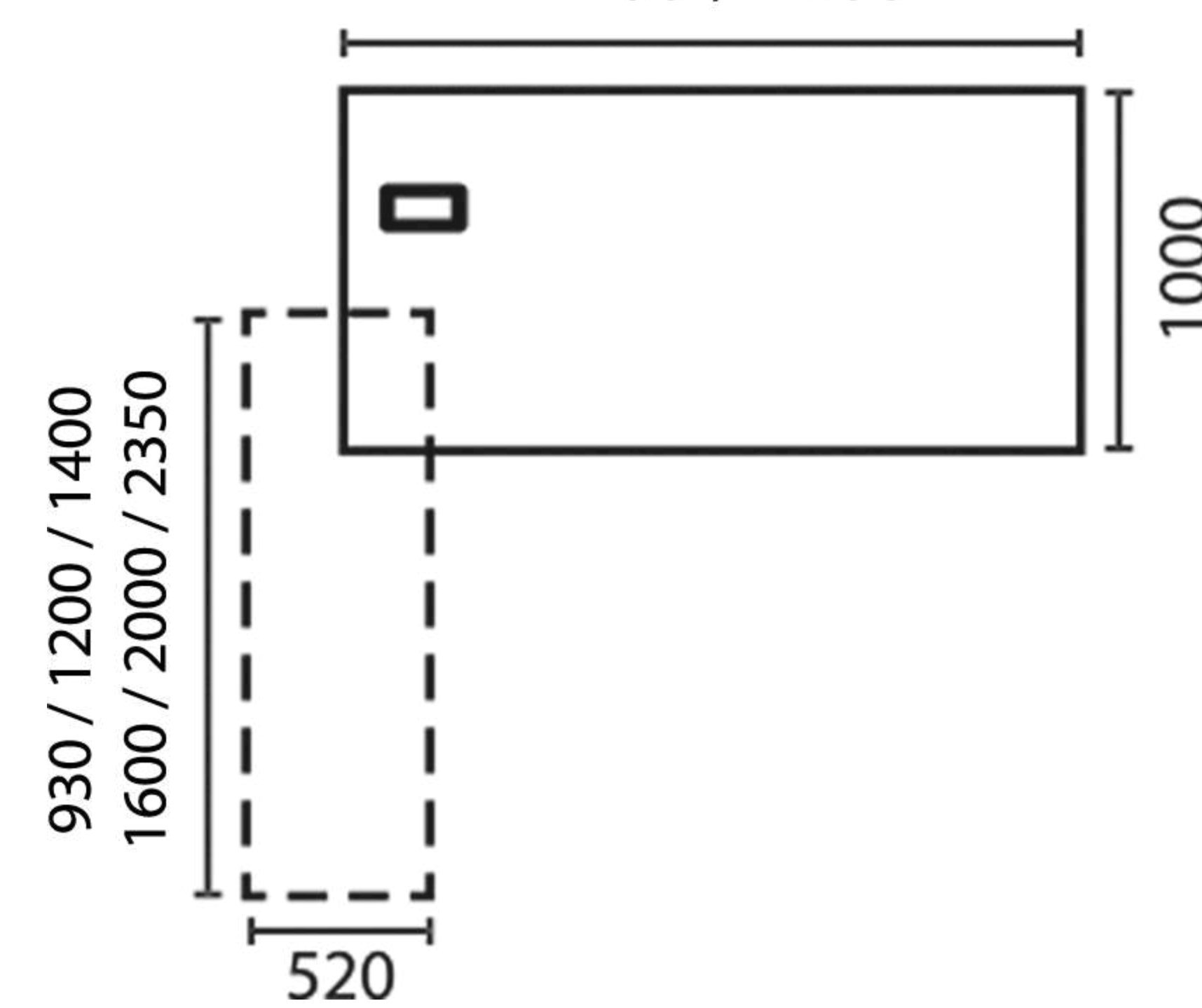

Atto Premium

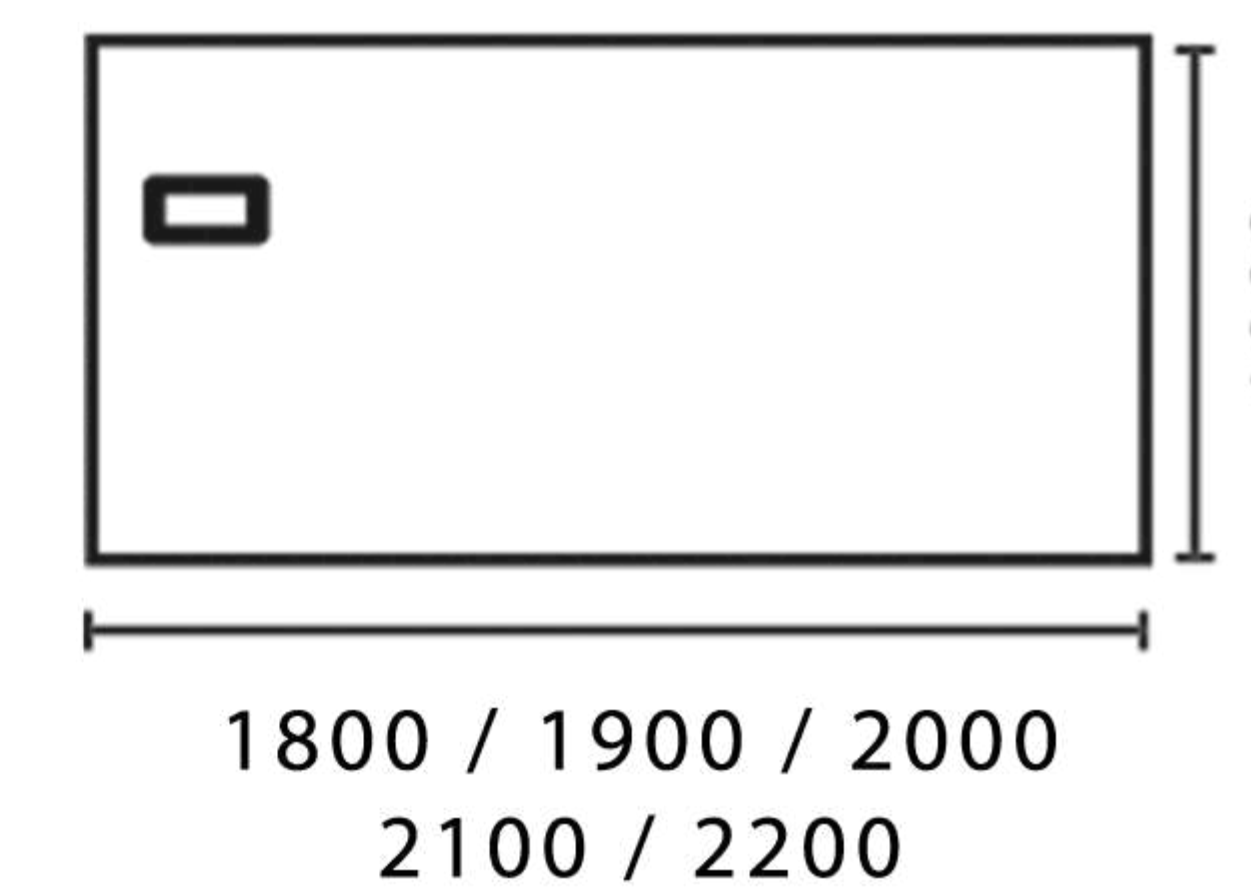

* medidas em milímetros (mm)



Mesa Diretiva Diret

Mobiliário corporativo de alto padrão, com design robusto e executivo, projetado para refletir a importância e responsabilidade dos ocupantes desses espaços. Ideal para ambientes corporativos que buscam um visual moderno e profissional.

Todos os modelos de medidas incluem acessórios para facilitar a passagem de cabos elétricos e de rede, otimizando a organização e a funcionalidade do ambiente.

O conjunto diretivo Diret permite várias configurações de layout, podendo ser utilizada com uma credenza pequena/grande e mesa (conjunto), gaveteiro com credenza ou somente a mesa.

Tampos: MDP de 25 mm, com espaçamento de 6mm e moldura em MDP de 25mm (total de 56mm)

Estrutura: MDP de 25 mm, com espaçamento de 6mm e moldura em MDP de 25mm (total de 56mm)

Revestimentos: Todas as cores disponíveis em catálogo.

Acessórios: Calha vertical e caixa de conectividade.



Conjuntos Diret

Com Credenza



Com Credenza + Gaveteiro



Dimensões

Diret
Pé painel com gaveteiro

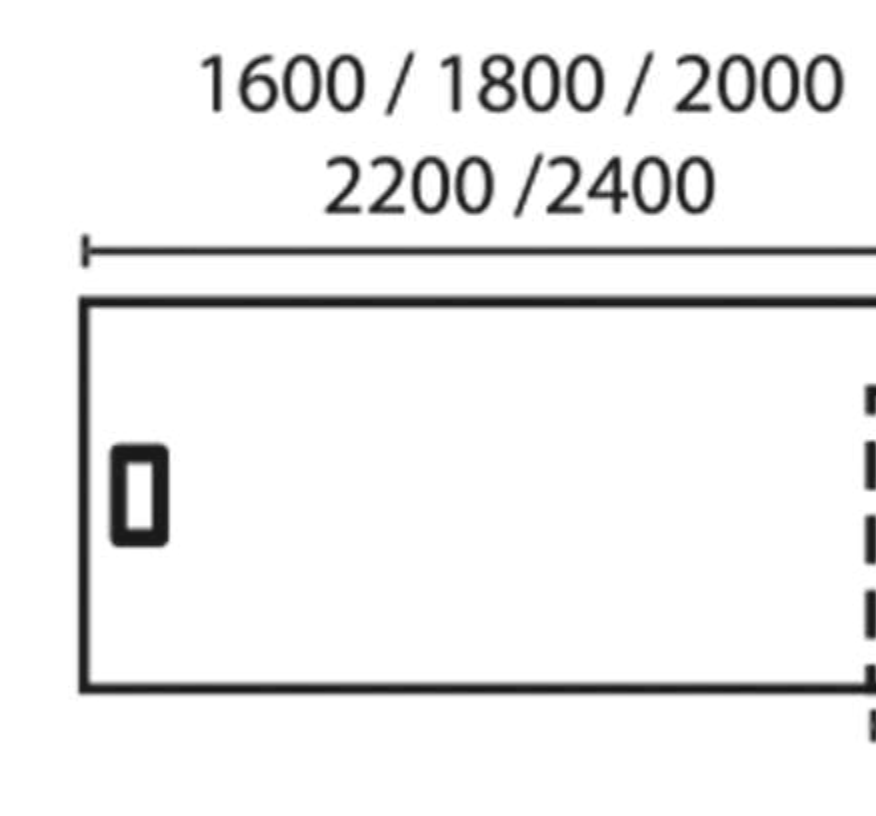

Diret
Pé painel com cred. (P) Diret

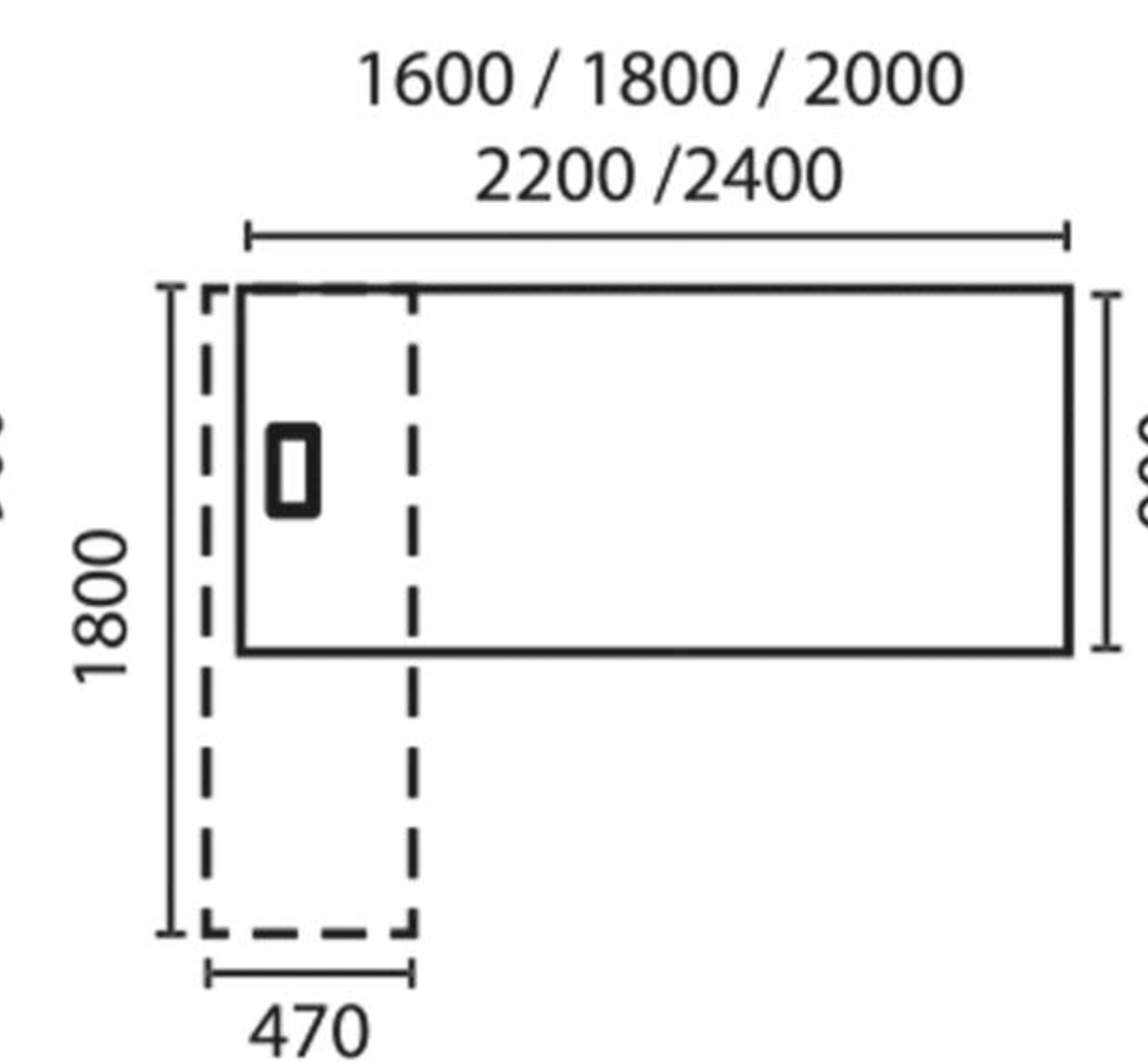

Diret
Gav. Diret com cred. (G) Diret

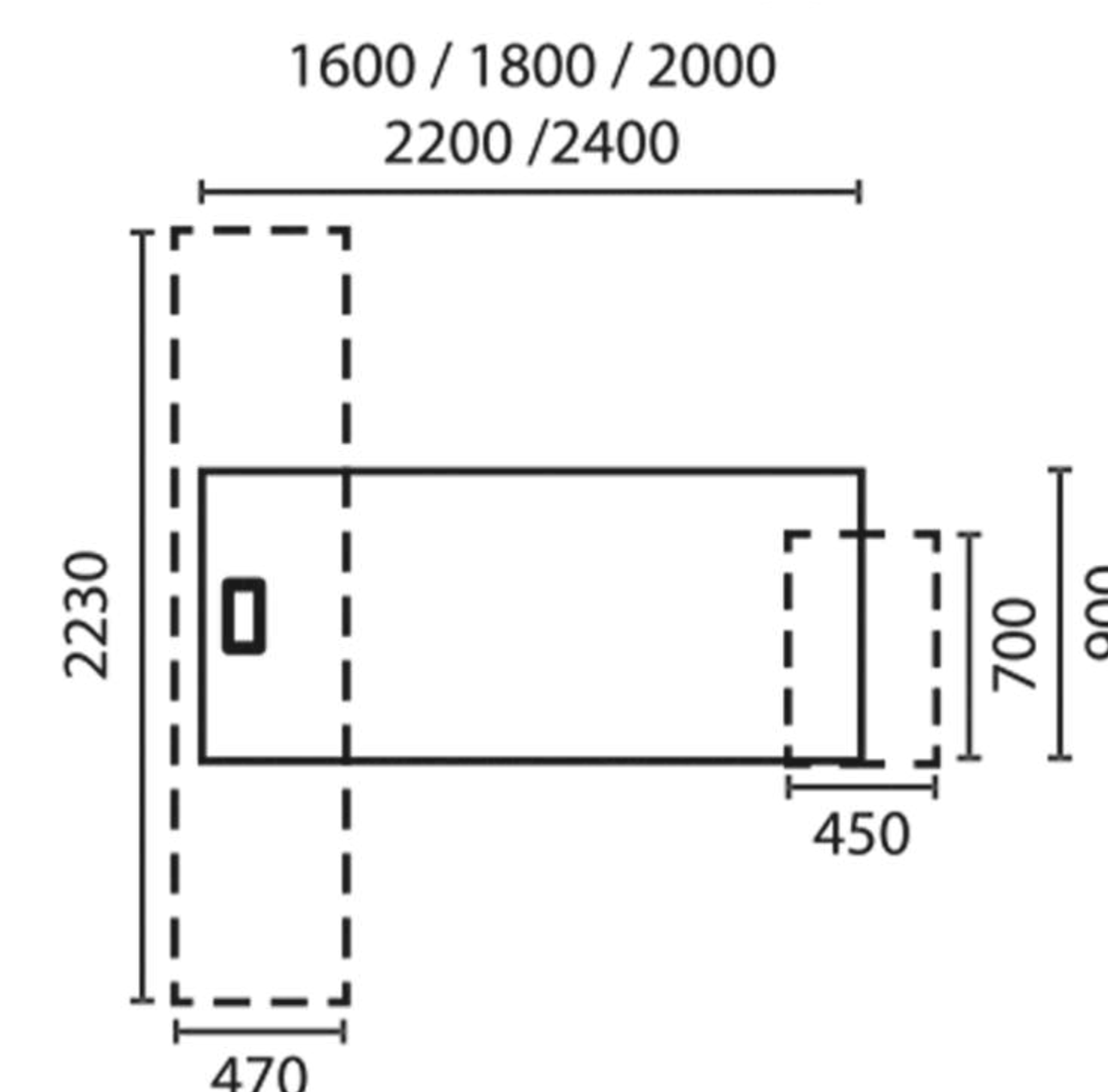

* medidas em milímetros (mm)

Mesas de Reunião

As mesas de reunião Gabbinetto, além de serem um móvel funcional, foram desenvolvidas para serem um elemento central que define a identidade e a cultura de cada empresa. Cada peça é cuidadosamente projetada para atender às mais diversas necessidades, proporcionando um ambiente de trabalho sofisticado e eficiente.

A atenção aos detalhes é evidente em cada acabamento impecável, evidenciando a excelência e o cuidado em cada etapa do processo de fabricação.

Pensando na praticidade e organização, nossas mesas contam com sistema inteligente de gestão de cabos, que inclui canais e compartimentos ocultos para manter todos os fios organizados e fora da vista. Além disso, oferecemos uma ampla gama de opções de tamanhos e configurações, permitindo que você escolha a mesa perfeita para acomodar sua equipe de forma confortável e eficiente.

Nossa linha completa oferece soluções versáteis para diferentes necessidades e espaços.

- **Tampos Retos:** Ideais para reuniões tradicionais, com espaço amplo para documentos e equipamentos.
- **Redondas:** Perfeitas para discussões mais informais e colaborativas.
- **Componíveis:** Adaptam-se a diferentes espaços e necessidades, podendo ser configuradas de acordo com cada ocasião.
- **Tampos Rebatíveis:** Otimizam o espaço e facilitam a organização do ambiente, sendo ideais para salas de reunião multifuncionais.

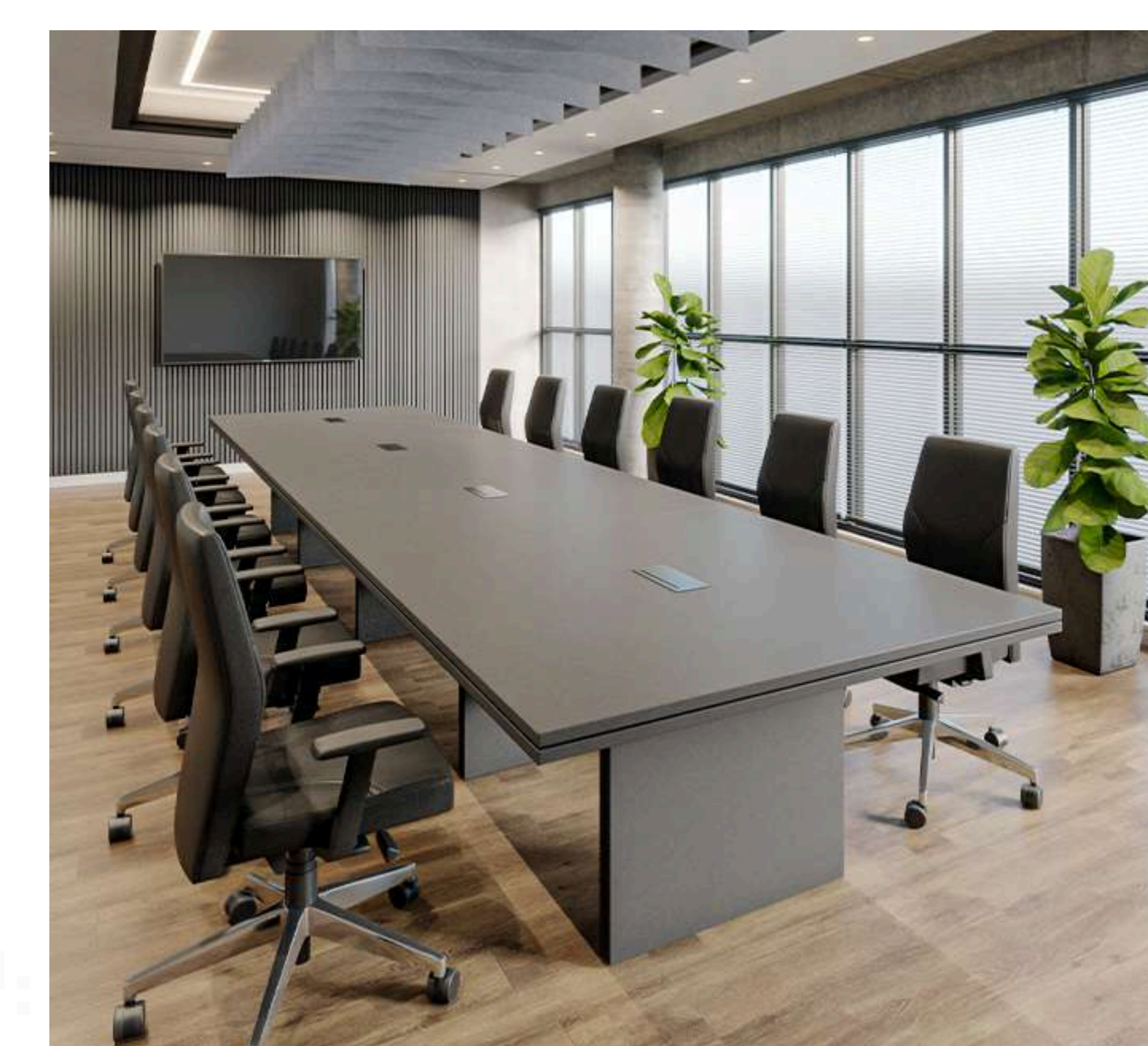

Reunião



Mesa de Reunião 5050

Desenvolvida com pés trave em aço e design minimalista, a mesa proporciona maior conforto, pois sua estrutura é posicionada nas bordas dos tampos, liberando totalmente o espaço para as pernas.

Todos os modelos de medidas incluem acessórios opcionais para facilitar a passagem de cabos elétricos e de rede, otimizando a organização e a funcionalidade do ambiente.

Tampos: MDP de 25 mm (opções de tampo simples ou encabeçado).

Estrutura: Pés em aço interligados por travessas de aço.

Pé intermediário: Apenas mesas a partir de 2300 mm.

Revestimentos: Todas as cores disponíveis em catálogo.

Acabamentos: Pés em Aço Branco, Preto, Grafite, Marrom e Prata.



Acessórios: Calha vertical e caixa de conectividade.





Acabamentos dos Pés

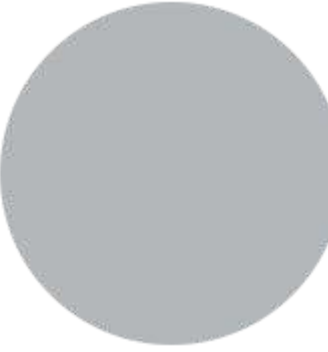
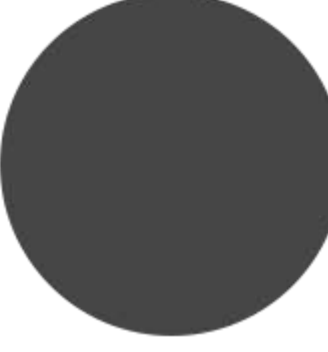
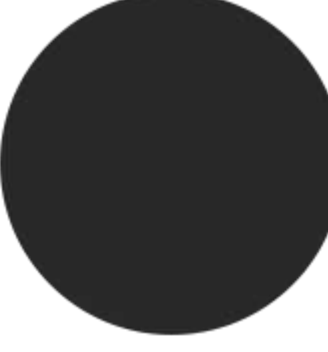

-  Branco
-  Prata
-  Grafite
-  Preto
-  Marrom

Opções de Tampo

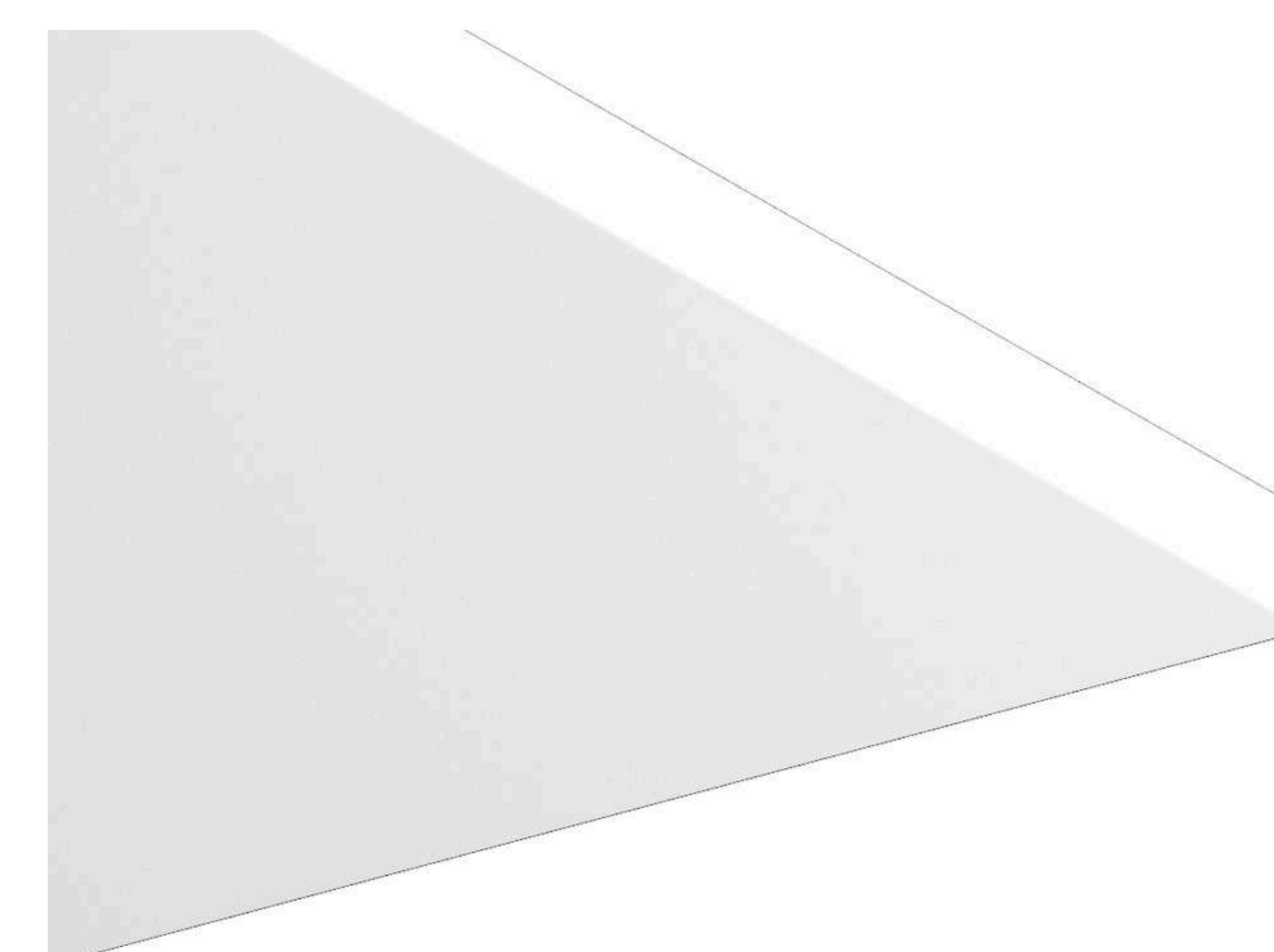

Simples

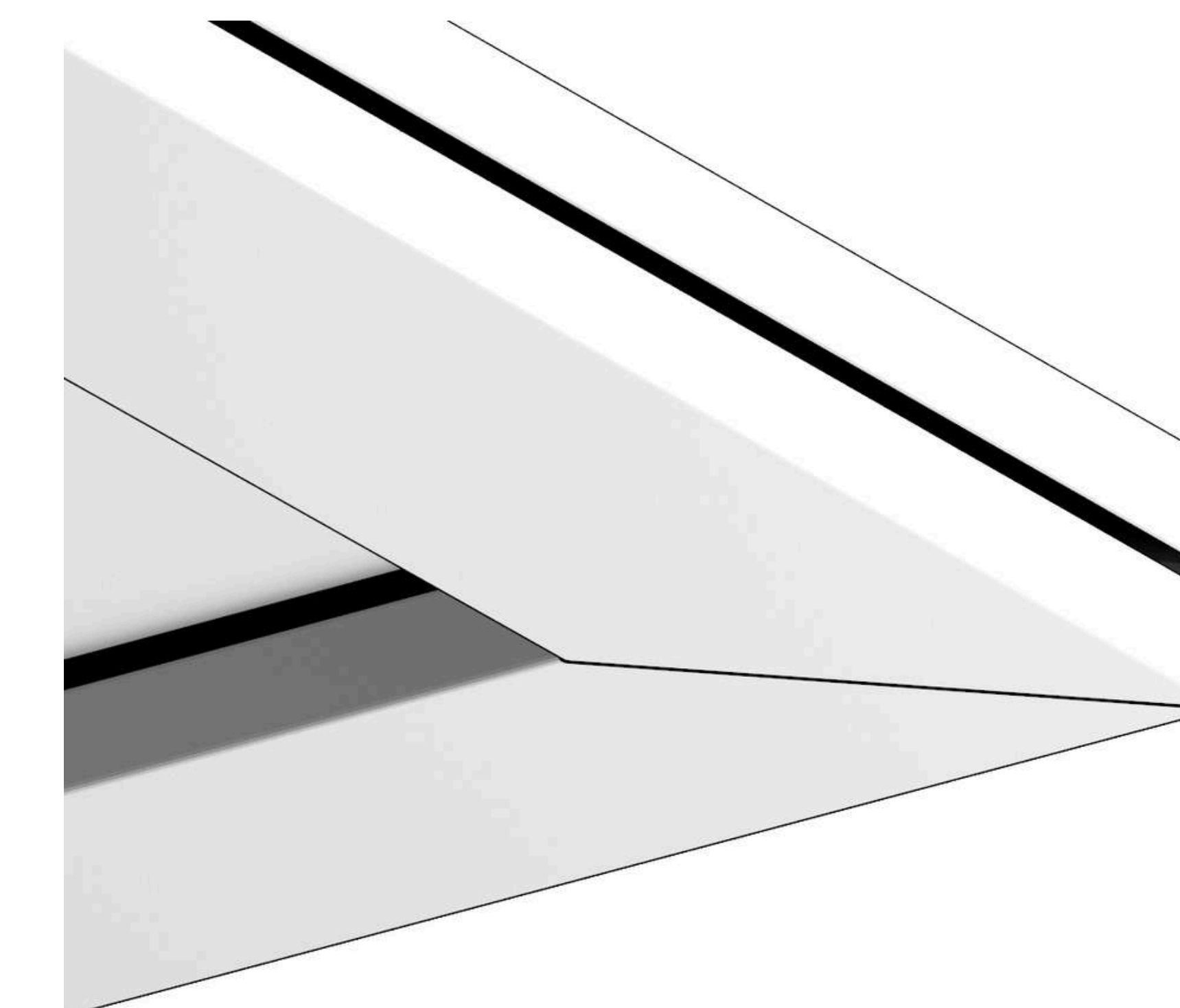

Encabeçado



Dimensões

Altura Padrão: 740 mm.

* medidas em milímetros (mm)

Tampo retangular inteiro

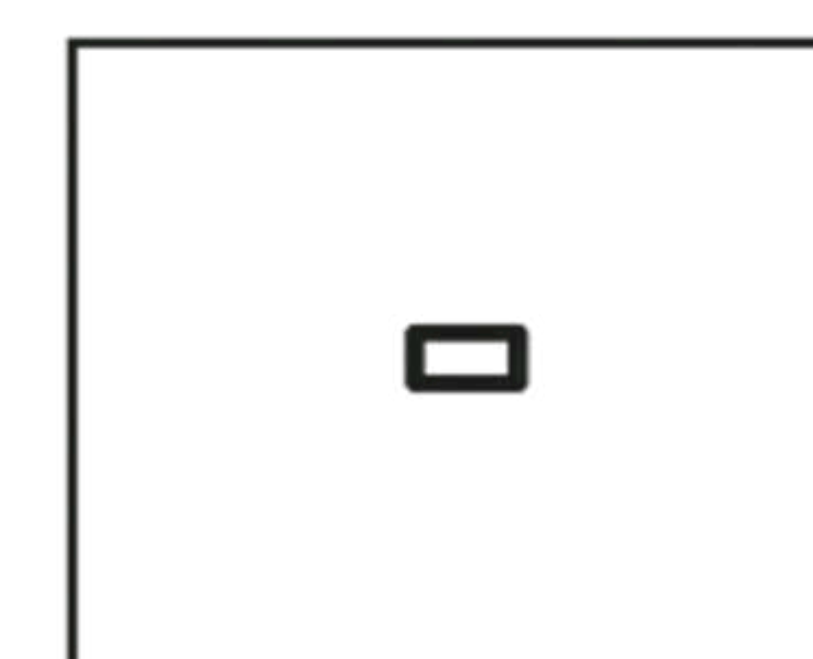

1200 / 1300 / 1400
1500 / 1600 / 1700
1800 / 1900

Tampo retangular inteiro



2000 / 2100 / 2200

Tampo retangular bipartido



2300 / 2400 / 2500 / 2600 / 2700 / 2800 / 2900
3000 / 3100 / 3200 / 3300 / 3400 / 3500 / 3600
3700 / 3800

Tampo retangular tripartido

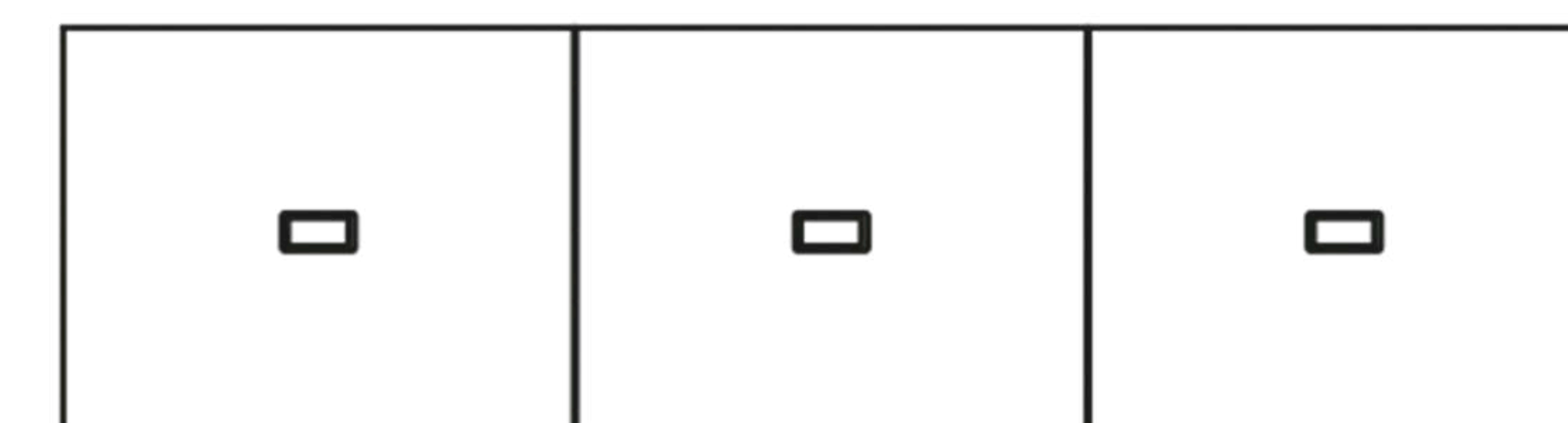

3900 / 4000 / 4100 / 4200 / 4300 / 4400 / 4500 / 4600 / 4700 / 4800
4900 / 5000 / 5100 / 5200 / 5300 / 5400

900 / 1000 / 1100
1200 / 1300 / 1400
1500 / 1600 / 1700
1800



Mesa de Reunião Atto

A estrutura em alumínio confere ao mobiliário um valor agregado. Ideal para ambientes corporativos que buscam um visual moderno e profissional. Com pés em alumínio anodizado fosco e detalhe cromado.

Todos os modelos de medidas incluem acessórios opcionais para facilitar a passagem de cabos elétricos e de rede, otimizando a organização e a funcionalidade do ambiente.

Tampos: MDP de 25 mm (opções de tampo simples ou encabeçado).

Estrutura: Pés em estrutura de alumínio com placa interna de MDP 25 mm.

Pé intermediário: Apenas mesas a partir de 3200 mm.

Revestimentos: Todas as cores disponíveis em catálogo.



Acabamentos: Pés em alumínio Polido, Branco, Preto e Prata.

Acessórios: Calha vertical e caixa de conectividade.



Acabamentos dos Pés

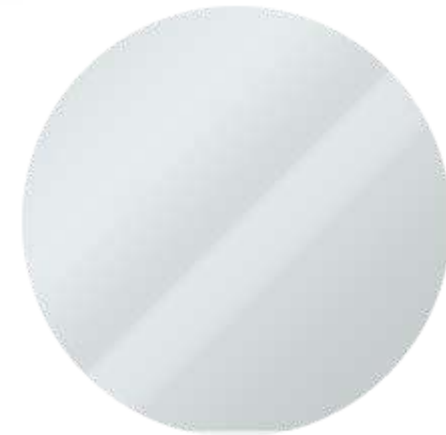
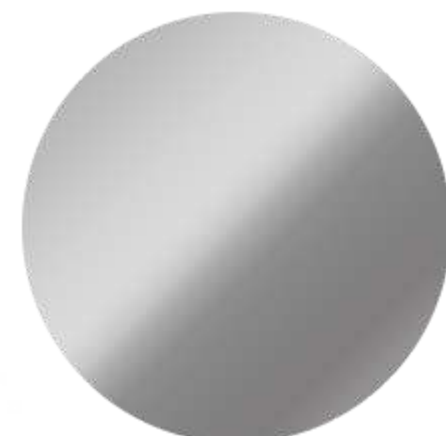

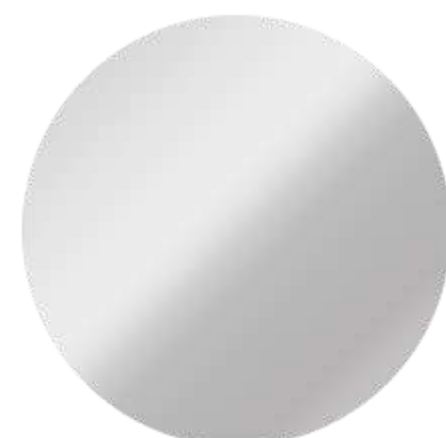
-  Branco
-  Prata
-  Preto
-  Alumínio Polido

Opções de Tampo

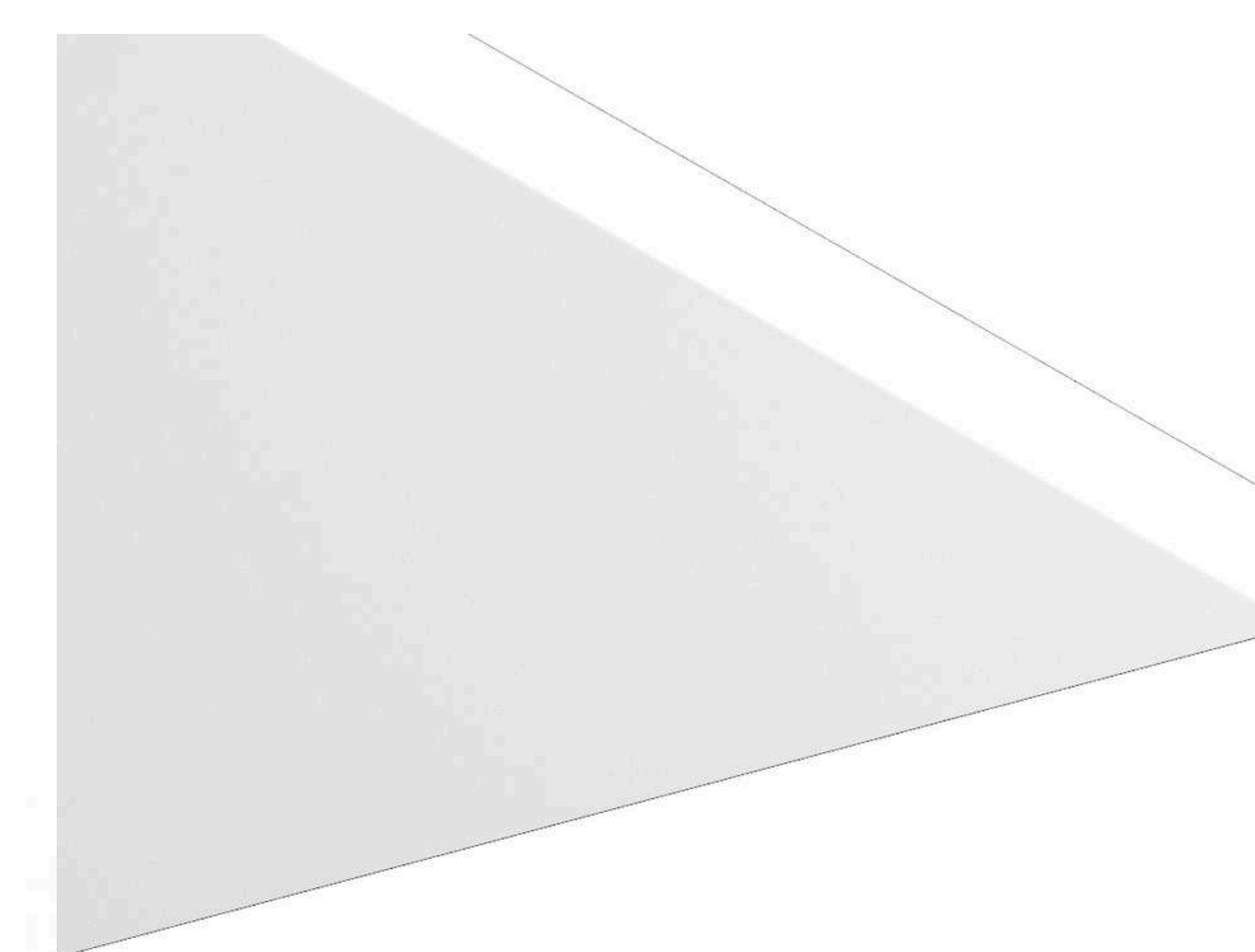

Simples

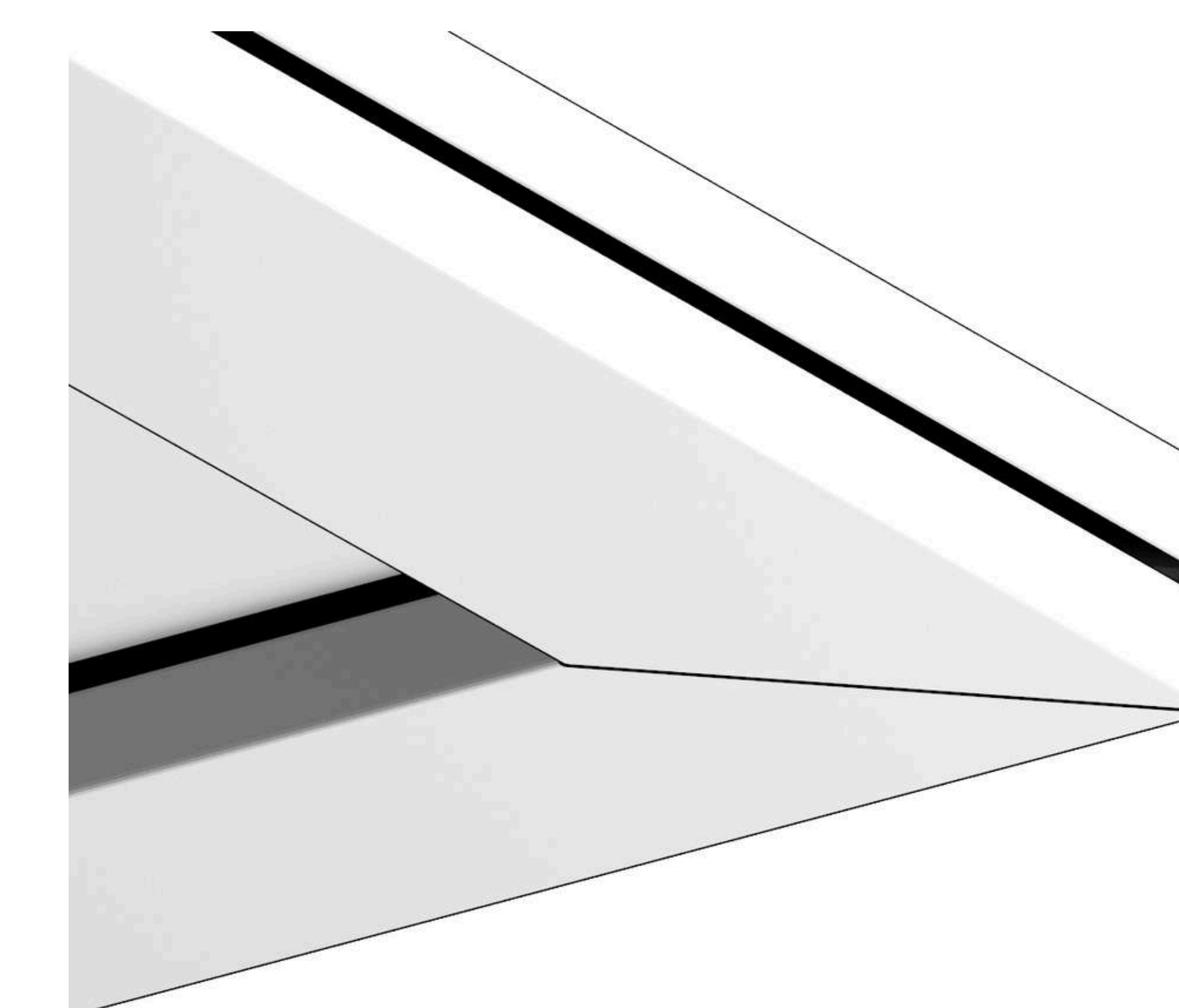

Encabeçado



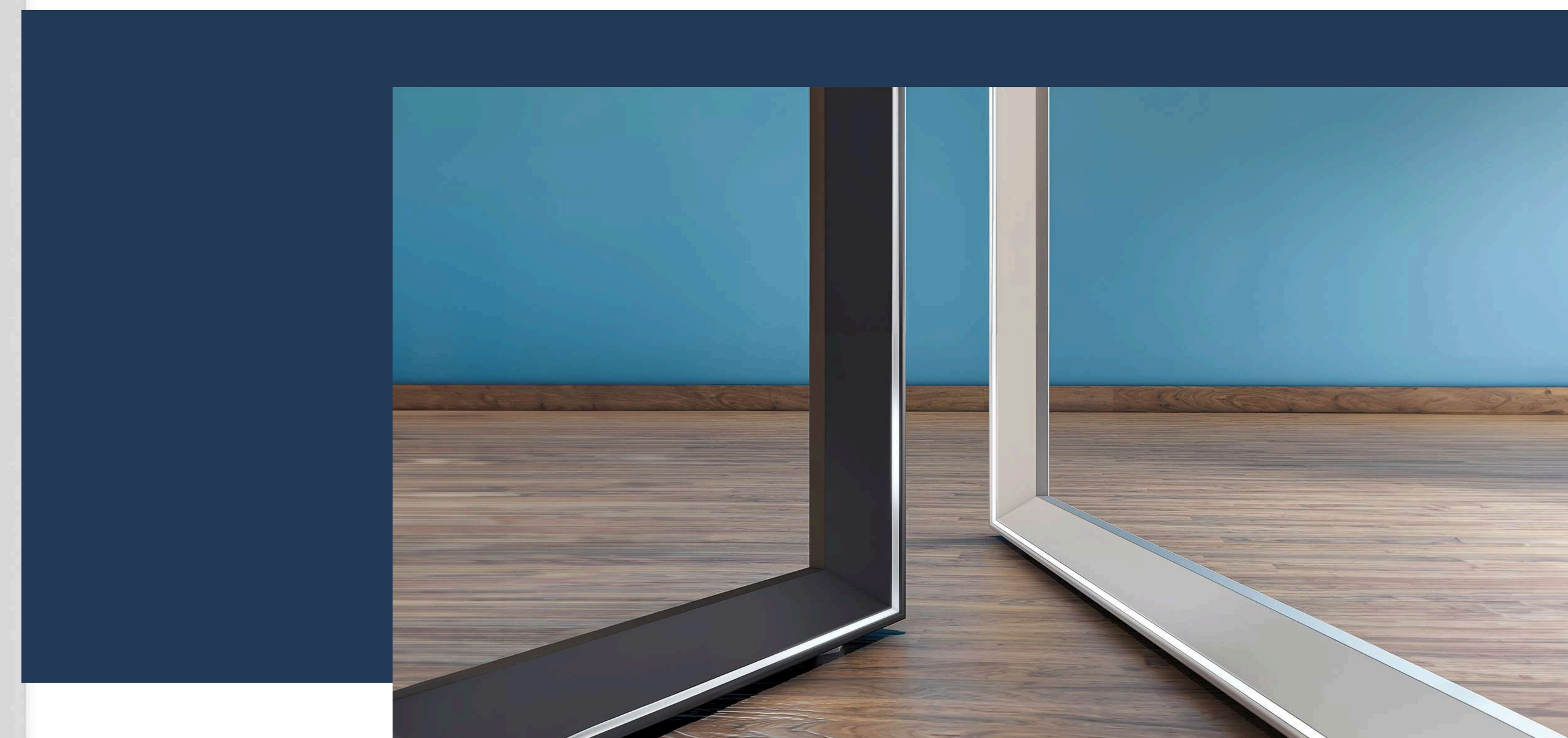

Dimensões

Altura Padrão: 740 mm.

* medidas em milímetros (mm)

Tampo retangular inteiro

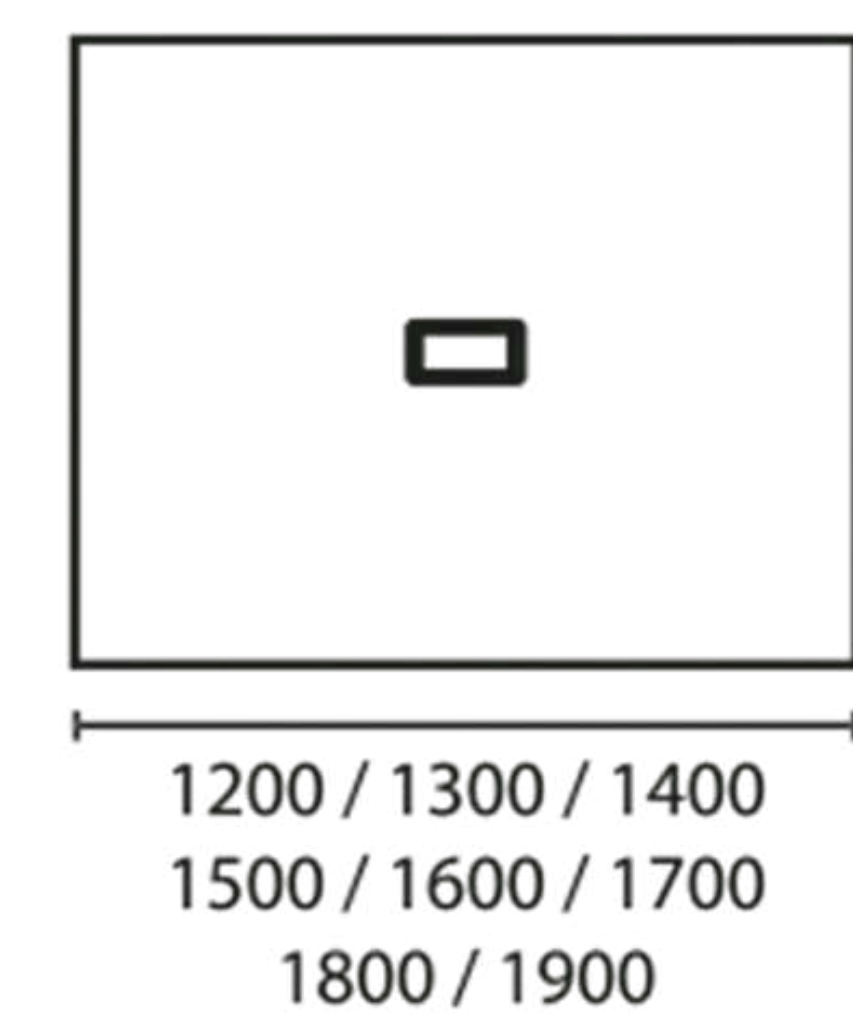

Tampo retangular inteiro

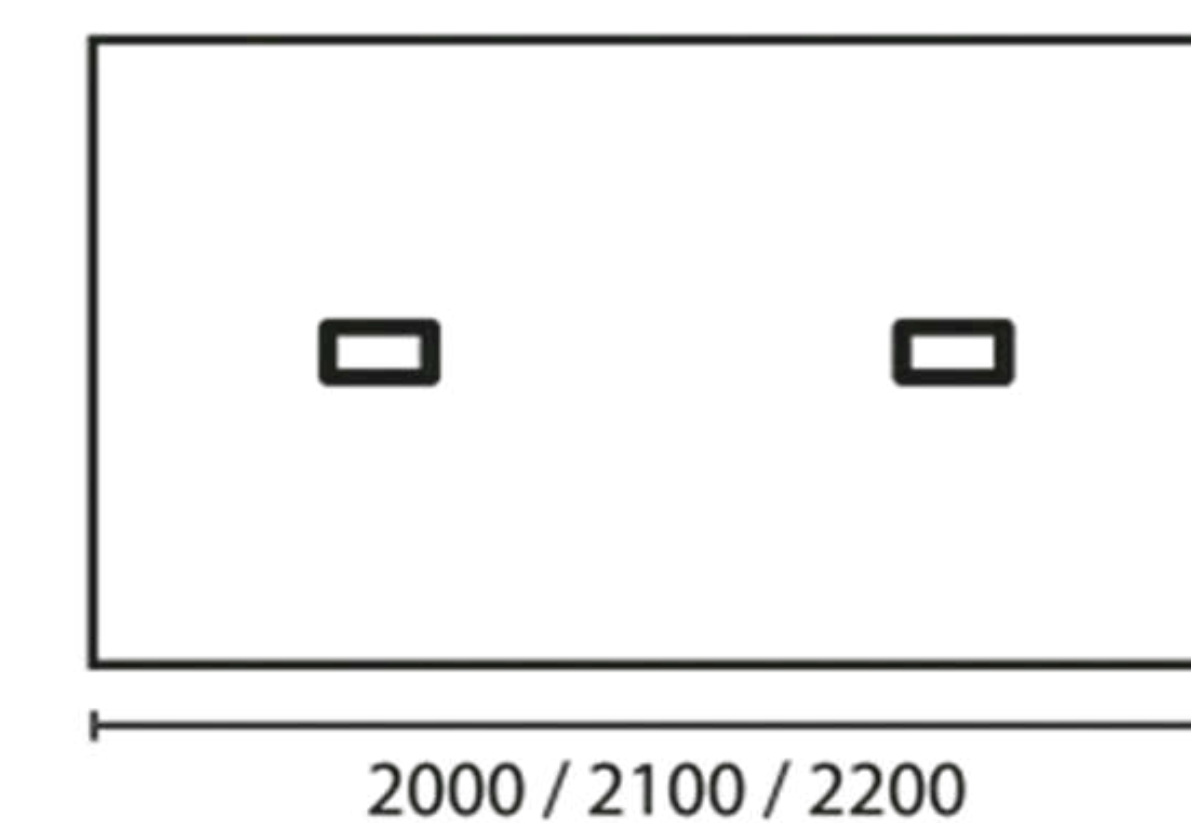

Tampo retangular bipartido

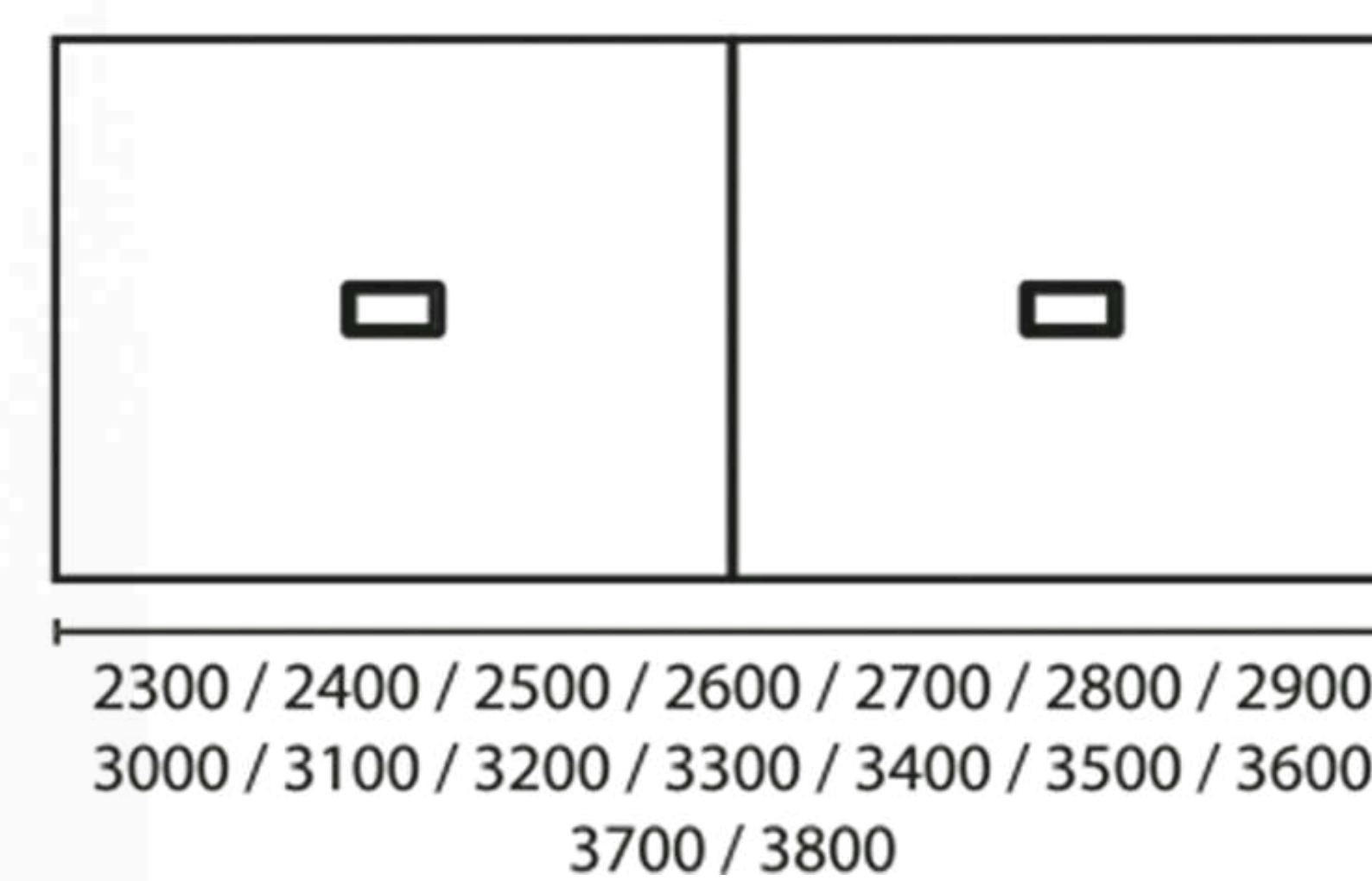

Tampo retangular tripartido

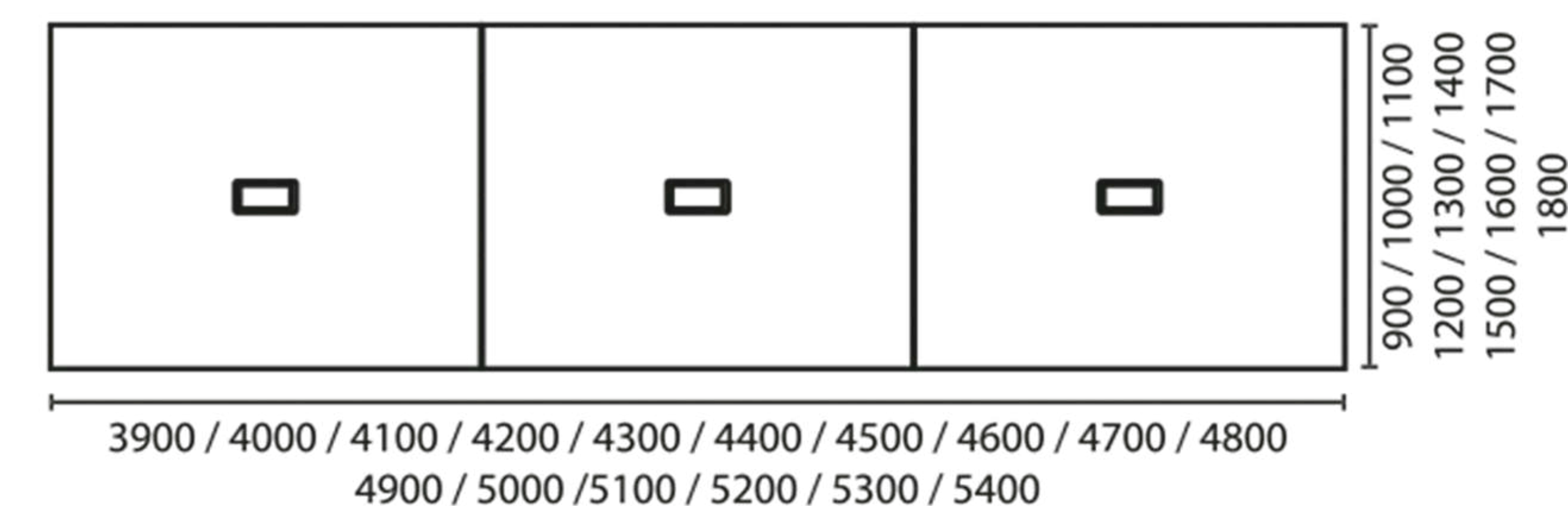



Mesa de Reunião Pé Pannel

Com estrutura em MDP, a Linha Pé Pannel oferece um design moderno, funcionalidade completa e excelente custo-benefício, ideal para diversos ambientes.

Todos os modelos de medidas incluem acessórios opcionais para facilitar a passagem de cabos elétricos e de rede, otimizando a organização e a funcionalidade do ambiente.

Tampos: MDP de 25 mm (opções de tampo simples ou encabeçado).

Estrutura: Composta por dois frontais em MDP.

Pé intermediário: Apenas mesas a partir de 3200 mm.

Revestimentos: Todas as cores disponíveis em catálogo.

Acessórios: Calha vertical e caixa de conectividade.



Opções de Tampo

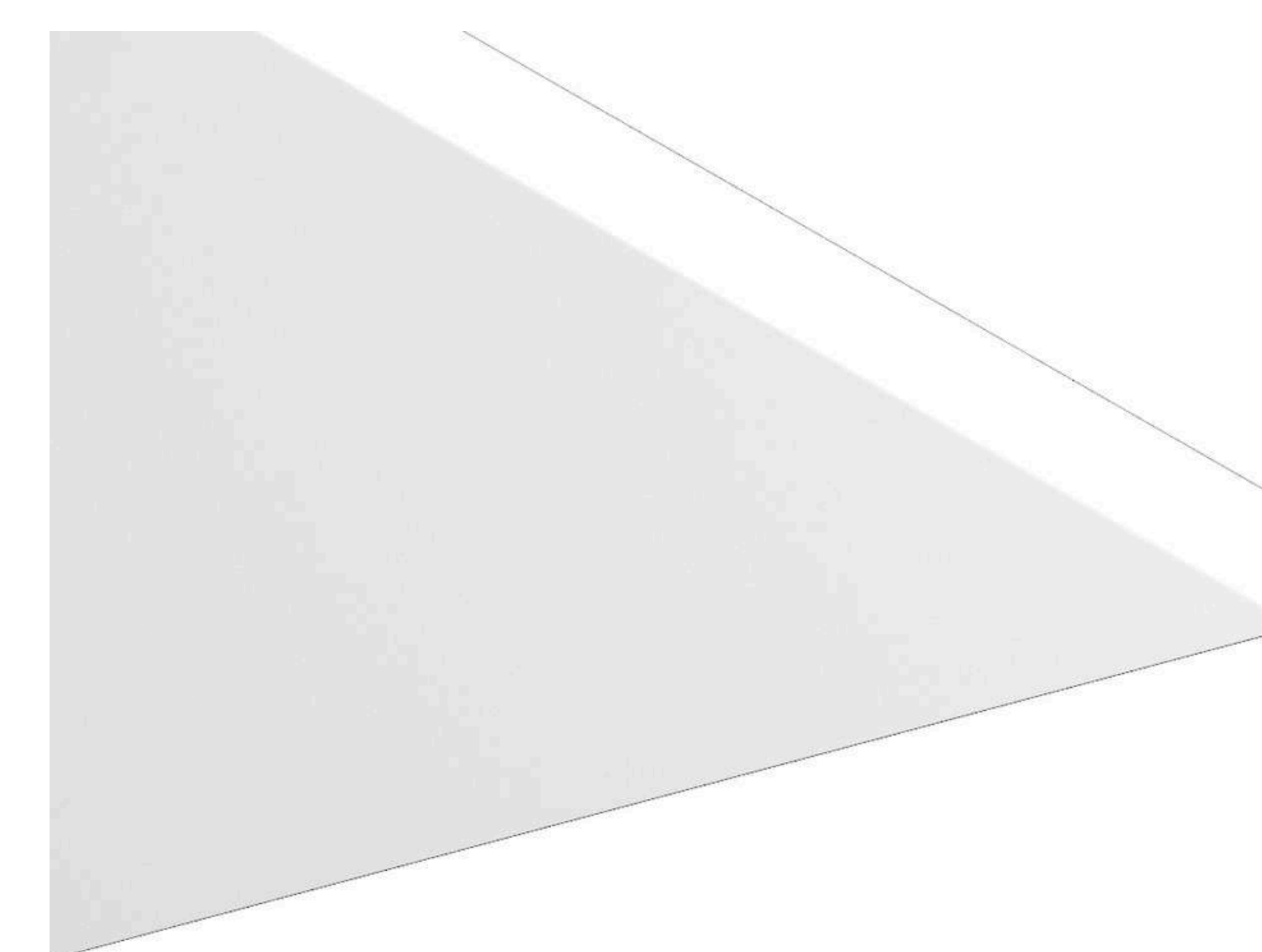

Simples

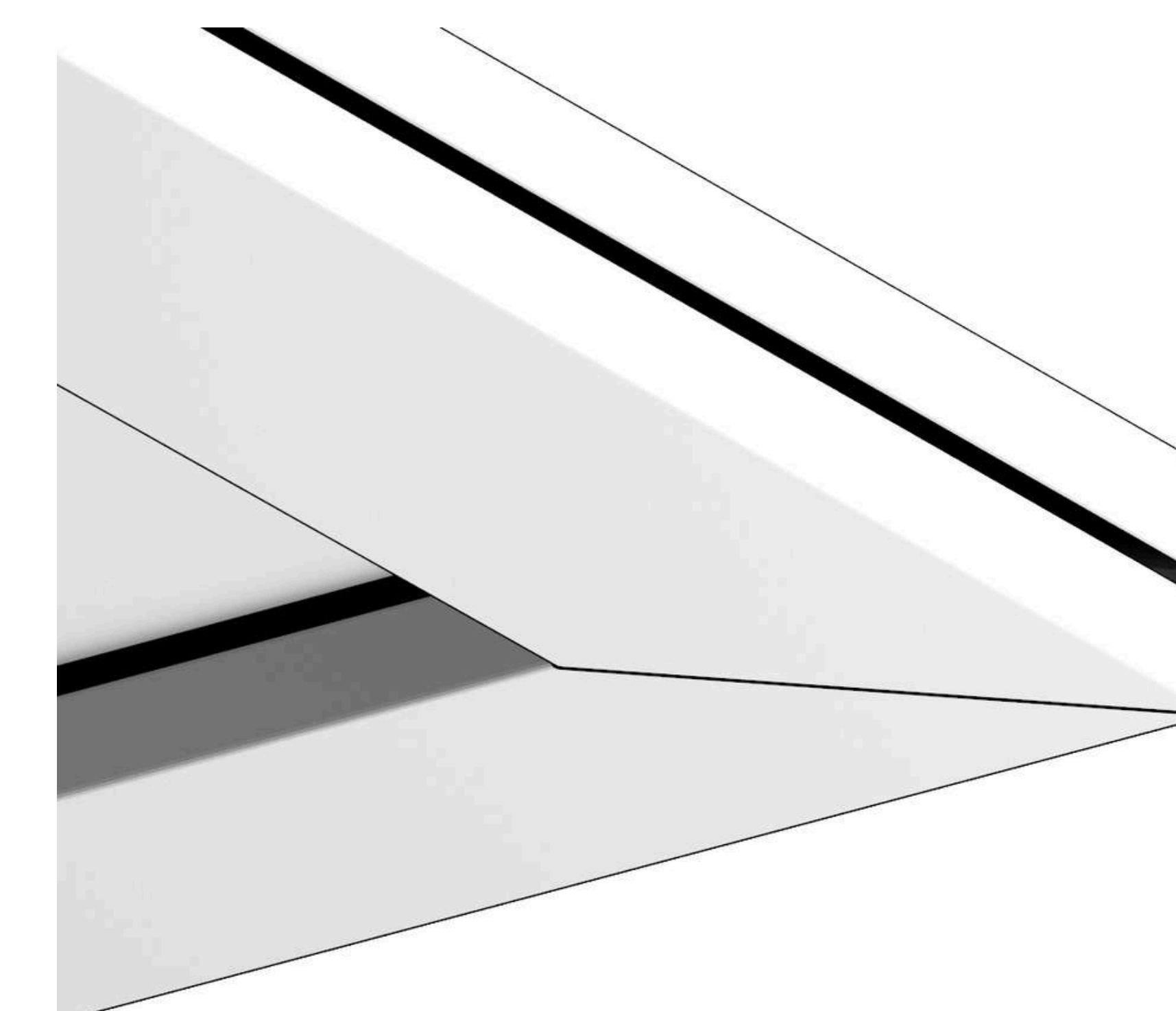

Encabeçado

Dimensões

Altura Padrão: 740 mm.

* medidas em milímetros (mm)

Tampo retangular inteiro

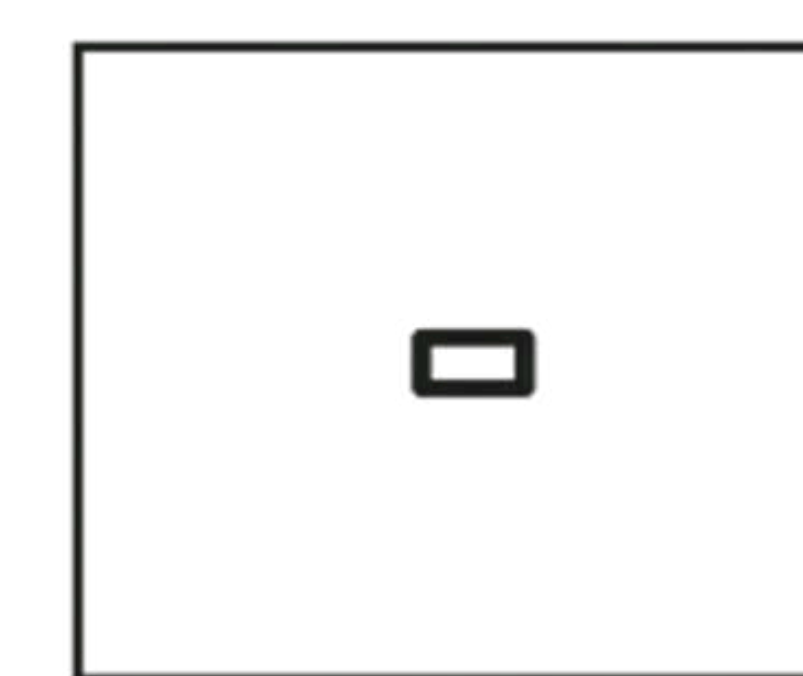

1200 / 1300 / 1400
1500 / 1600 / 1700
1800 / 1900

Tampo retangular inteiro

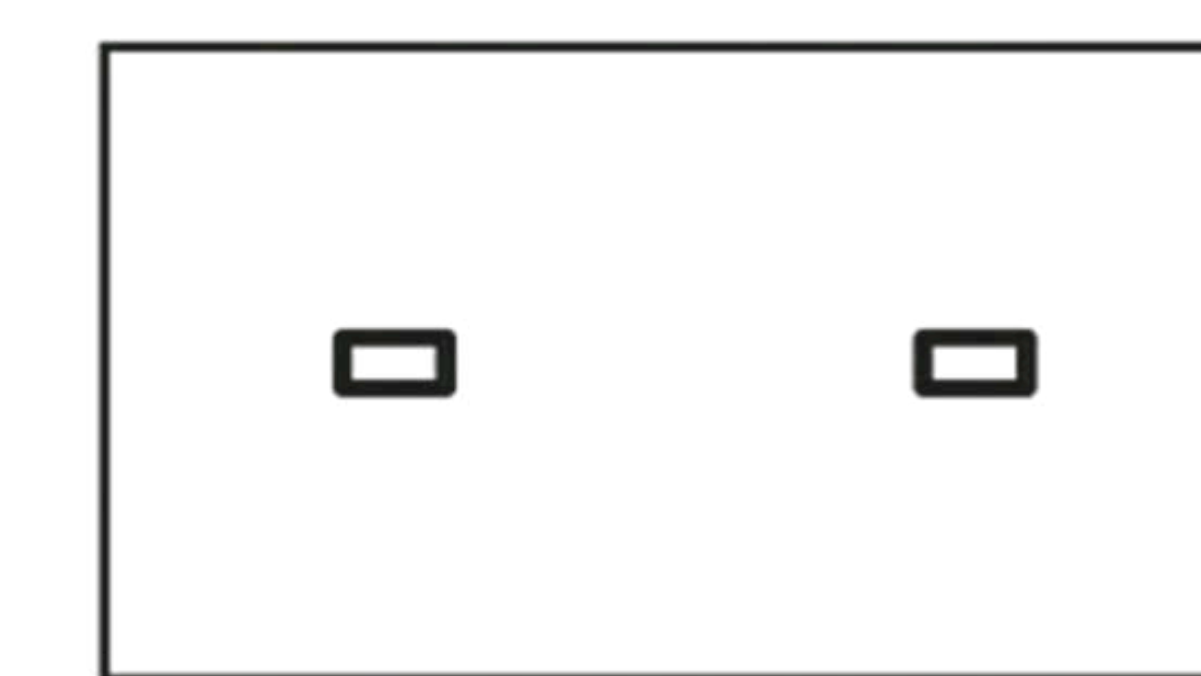

2000 / 2100 / 2200

Tampo retangular bipartido

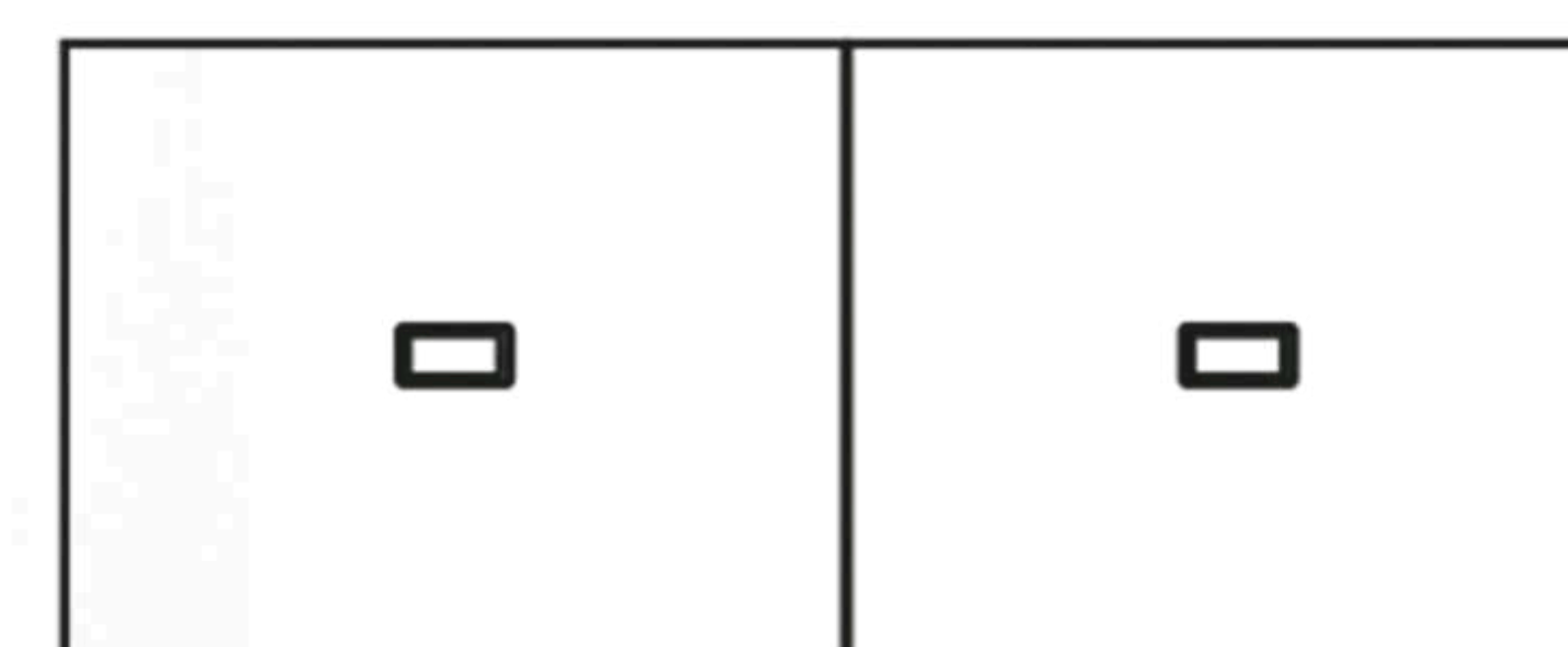

2300 / 2400 / 2500 / 2600 / 2700 / 2800 / 2900
3000 / 3100 / 3200 / 3300 / 3400 / 3500 / 3600
3700 / 3800

Tampo retangular tripartido

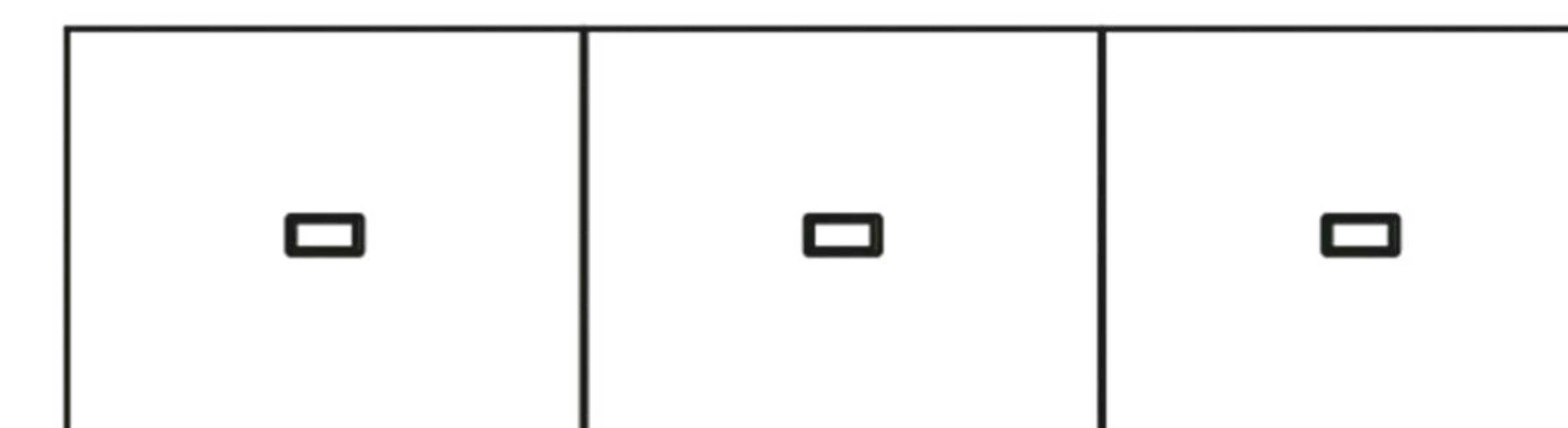

3900 / 4000 / 4100 / 4200 / 4300 / 4400 / 4500 / 4600 / 4700 / 4800
4900 / 5000 / 5100 / 5200 / 5300 / 5400

900 / 1000 / 1100
1200 / 1300 / 1400
1500 / 1600 / 1700
1800





Mesa de Reunião Diret

Com linhas retas e tampo encabeçado, a mesa de reunião Diret oferece um visual sofisticado e a robustez necessária para atender às demandas de ambientes executivos.

Todos os modelos de medidas incluem acessórios opcionais para facilitar a passagem de cabos elétricos e de rede, otimizando a organização e a funcionalidade do ambiente.

Tamos: MDP de 25 mm, com espaçamento de 6mm e moldura em MDP de 25mm (total de 56mm)

Estrutura: MDP de 25 mm, com espaçamento de 6mm e moldura em MDP de 25mm (total de 56mm)

Pé intermediário: Apenas mesas a partir de 3200 mm.

Revestimentos: Todas as cores disponíveis em catálogo.

Acessórios: Calha vertical e caixa de conectividade.



Tampo Encabeçado



Dimensões

Altura Padrão: 740 mm.

* medidas em milímetros (mm)

Tampo retangular inteiro

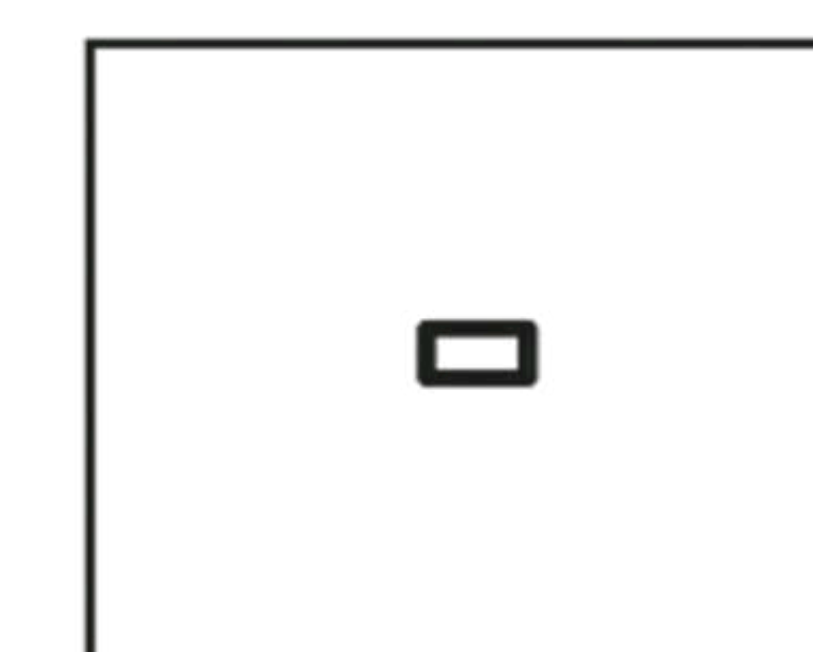

1200 / 1300 / 1400
1500 / 1600 / 1700
1800 / 1900

Tampo retangular inteiro

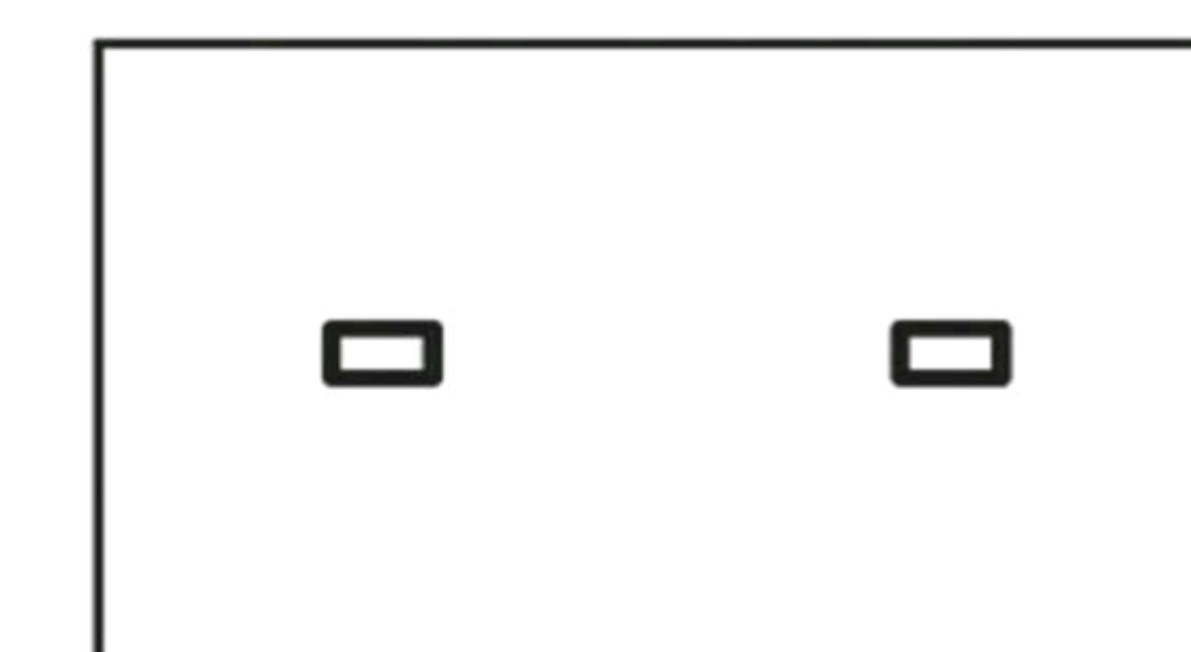

2000 / 2100 / 2200

Tampo retangular bipartido



2300 / 2400 / 2500 / 2600 / 2700 / 2800 / 2900
3000 / 3100 / 3200 / 3300 / 3400 / 3500 / 3600
3700 / 3800

Tampo retangular tripartido

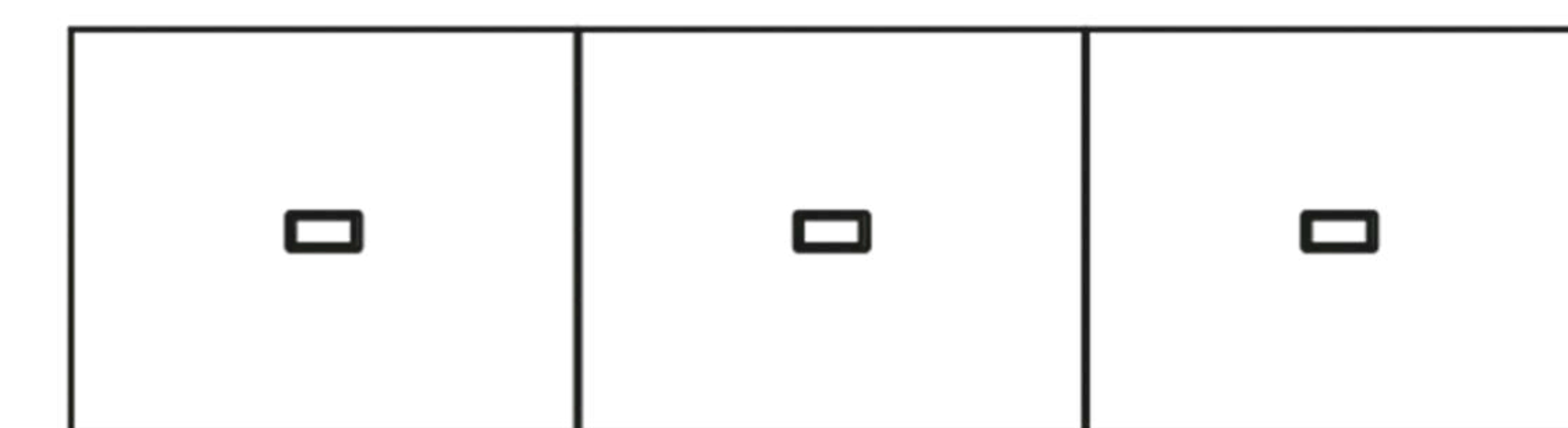

3900 / 4000 / 4100 / 4200 / 4300 / 4400 / 4500 / 4600 / 4700 / 4800
4900 / 5000 / 5100 / 5200 / 5300 / 5400

900 / 1000 / 1100
1200 / 1300 / 1400
1500 / 1600 / 1700
1800



Mesa de Reunião Lounge

Ideal para reuniões rápidas e atividades colaborativas, essa mesa se adapta a diversos ambientes, como escritórios, cafeterias e áreas de convivência. Com design moderno e compacto, otimiza o espaço e combina com outros móveis.

Todos os modelos de medidas incluem a caixa de conectividade como item opcional, otimizando a organização e a funcionalidade do ambiente.

Tampos: MDP de 25 mm.

Estrutura: Pés em aço.

Revestimentos: Todas as cores disponíveis em catálogo.

Acabamentos: Pés em aço Branco, Preto, Grafite, Marrom e Prata.

Acessórios (opcionais): Caixa de conectividade.



Acabamentos dos Pés



-  Branco
-  Prata
-  Grafite
-  Preto
-  Marrom

Dimensões

Reunião Lounge

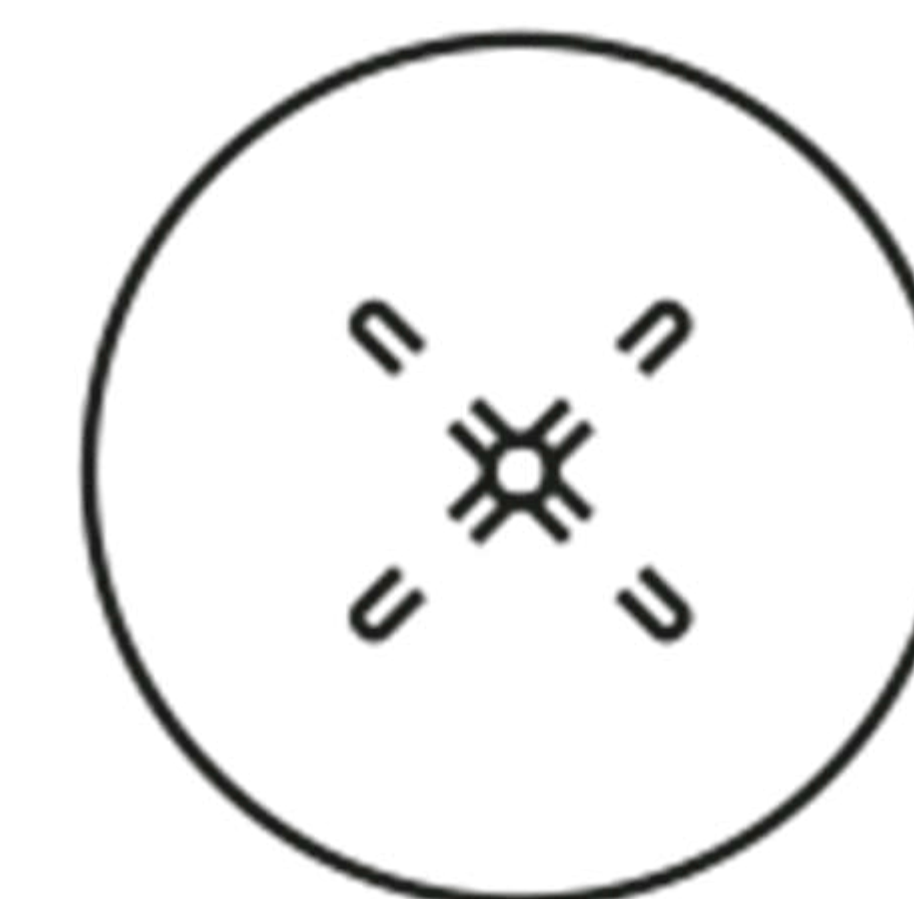

900 / 1000 / 1200 / 1350

Altura Padrão: 740 mm.

* medidas em milímetros (mm)



Mesa de Reunião Componível

Com a mesa de reunião componível, você pode criar o layout perfeito para cada ocasião. Conecte as mesas para formar uma superfície maior ou utilize-as separadamente para otimizar o espaço.

Versáteis e adaptáveis, nossas mesas de reunião componíveis atendem a todas as necessidades, desde grandes reuniões até trabalhos em grupo. Perfeitas para ambientes corporativos, salas de conferência e espaços de coworking.

Modelos: Tampo Trapezoidal, Tampo Retangular e Conexão.

Tampos: MDP de 25 mm.

Estrutura: Pés tubulares.

Revestimentos: Todas as cores disponíveis em catálogo.

Acabamentos: Pés em aço Branco, Preto, Grafite, Marrom e Prata.



Modelos Componível



Retangular



Trapezoidal

Disponível também modelo de peças para conexão.

Dimensões

Retangular

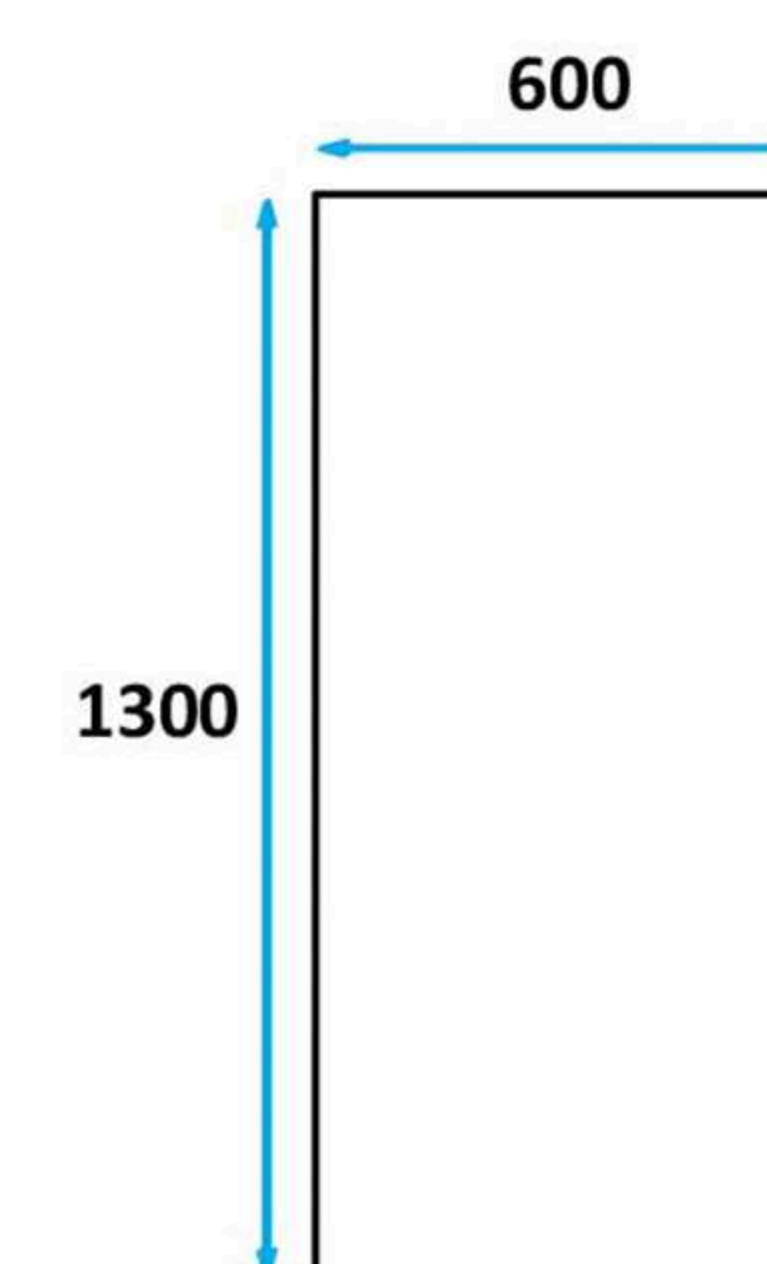

Trapezoidal

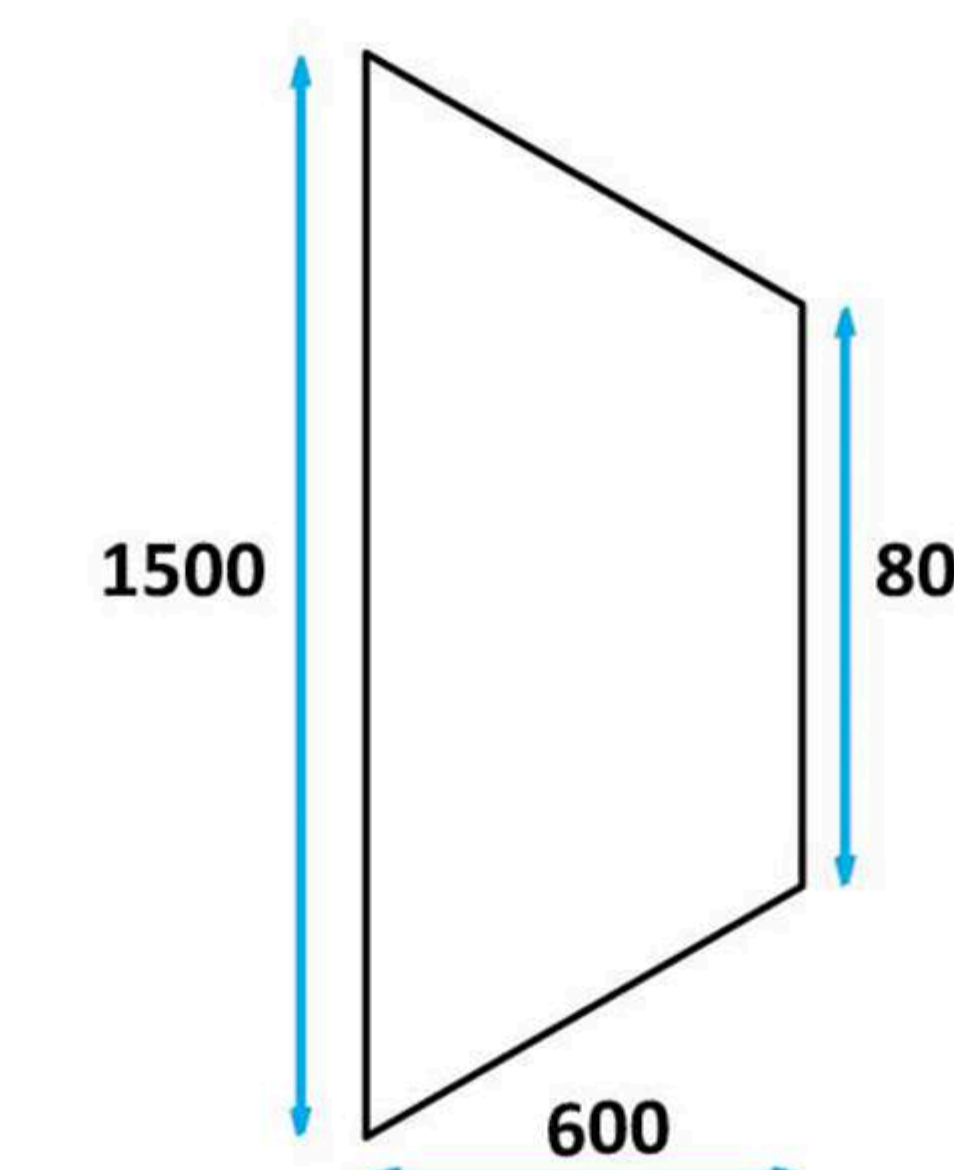

Conexão

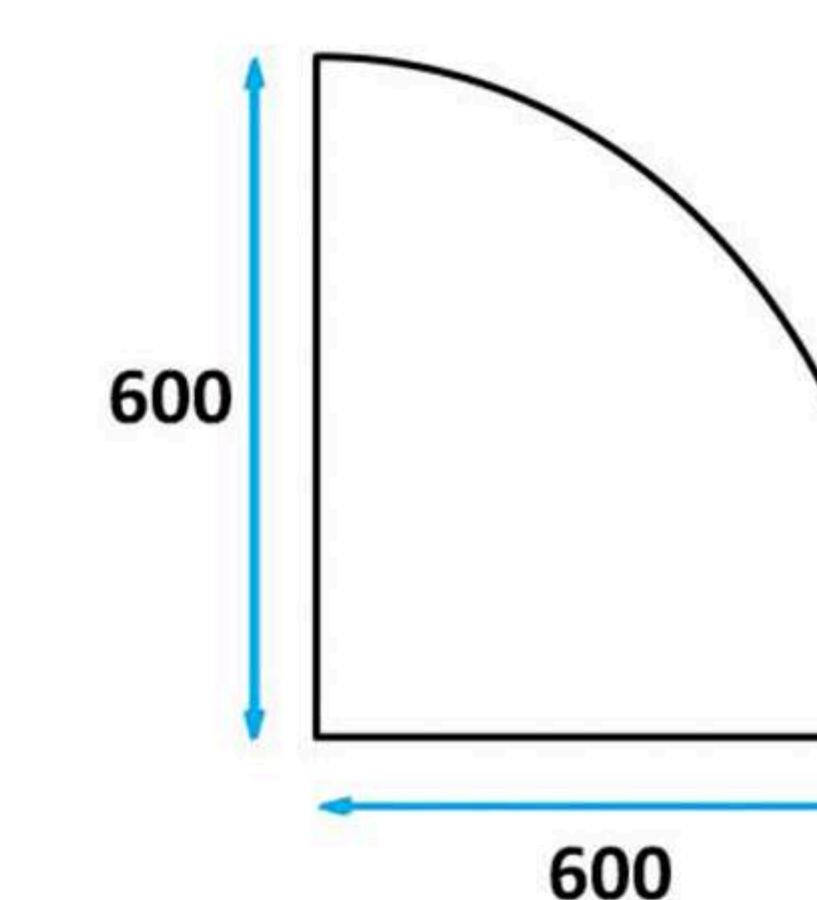

Altura Padrão: 740 mm.

* medidas em milímetros (mm)





Mesa de Reunião Rebatível Slim

A mesa Slim com tampo dobrável possui pés em rodízios para fácil locomoção e estrutura dobrável.

Ideal para ambientes que exigem flexibilidade e praticidade. Seja para reuniões, dinâmicas de grupo, palestras, salas de aula ou treinamentos, nossa mesa se adapta a diversas atividades.

Disponível com pés em formatos de "T" ou "Y", ambas com sistemas de travamento por garra.

Tampos: MDP de 25 mm.

Estrutura: Em aço com formatos de pés em "T" ou "Y", e sistema de travamento por garra.

Revestimentos: Todas as cores disponíveis em catálogo.

Acabamentos: Pés em aço Branco, Preto, Grafite, Marrom e Prata.



Acabamentos dos Pés

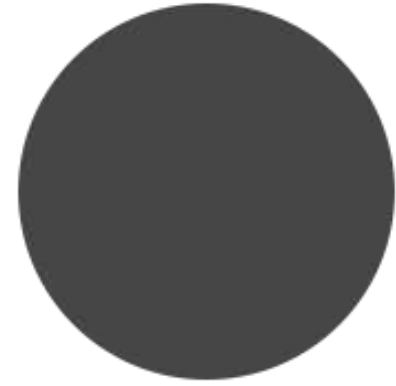
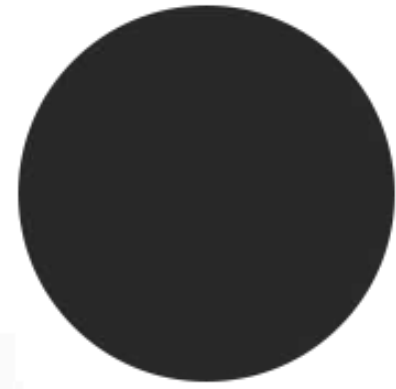

-  Branco
-  Prata
-  Grafite
-  Preto
-  Marrom

Modelos Componível



Pés em "Y"

Pés em "T"

Dimensões

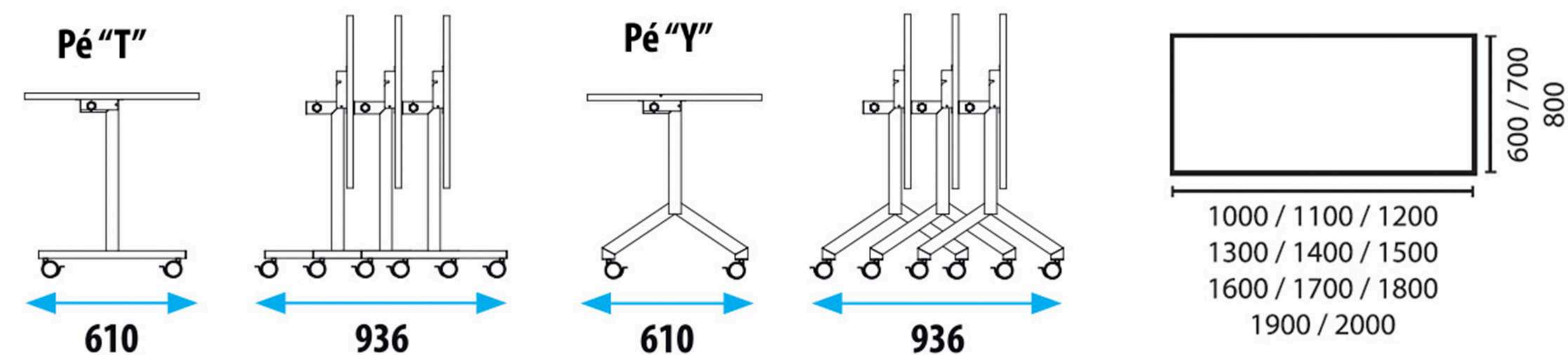

Altura Padrão: 740 mm.

* medidas em milímetros (mm)



Cabine de Reunião Inside

As cabines de reunião inside são uma ótima maneira de criar espaços de trabalho colaborativos e privados em ambientes corporativos. Elas são perfeitas para reuniões mais informais de equipe, brainstorming, entrevistas e outras atividades que requerem um ambiente tranquilo e focado.

Podem ser facilmente montadas e desmontadas, permitindo a flexibilidade de reconfiguração de acordo com as necessidades do espaço.

Modelos: Sistema modular que pode variar de acordo com o projeto.

Tampos: MDP de 25 mm.

Sofás: Mod Reto fixo.

Biombos: Em MDP revestido em tecido crepe, liso ou madeirado com espessura de 25 mm (mesma configuração dos painéis panorâmicos).

Sofás Revestimentos: Tecidos Crepe, Linho ou Couro Ecológico.

Biombos Revestimentos/Acabamentos: Todas as cores disponíveis em catálogo.

Acessórios: Caixa de conectividade.



Sofá Mod Reto



Tecidos

Revestido em tecido Crepe, Linho ou Couro Ecológico.

Base

Fixa em alumínio anodizado fosco.

Dimensões



Reunião Inside

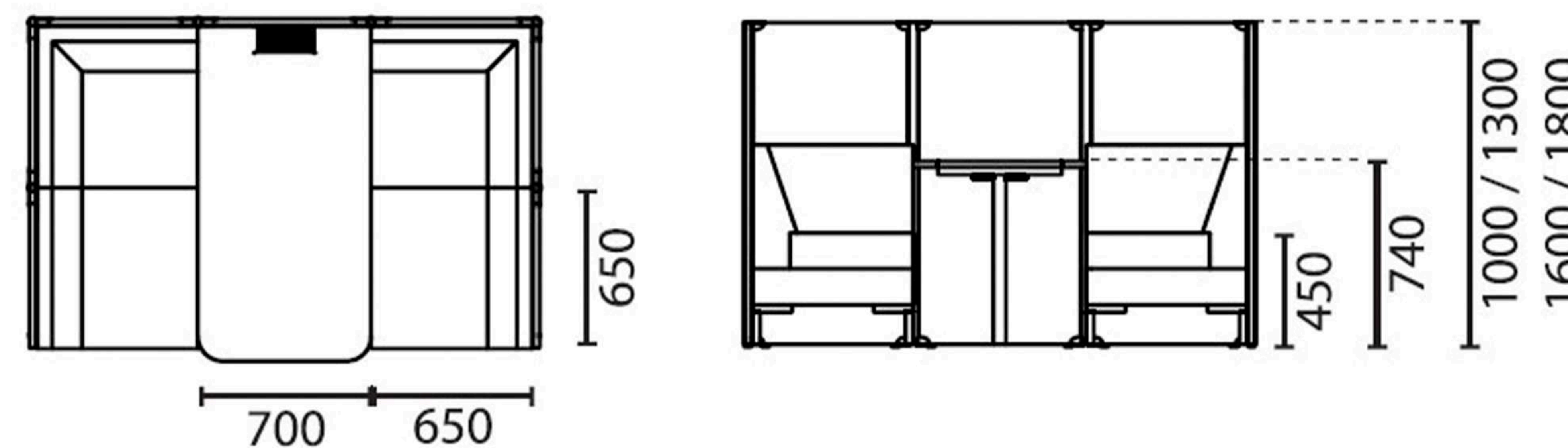

* medidas em milímetros (mm)

Bistrôs

Os bistrôs Gabbinetto oferecem soluções práticas e elegantes. Eles se adaptam a diversas necessidades, desde encontros informais até espaços de trabalho colaborativos, seja para criar um ambiente acolhedor para conversas e pausas ou oferecer um espaço convidativo e moderno para seus visitantes na recepção.

Nossa linha de produtos:

- **Tampos redondos:** Perfeitos para conversas e encontros informais.
- **Tampos retos:** Ideais para espaços de trabalho colaborativos e áreas de recepção.

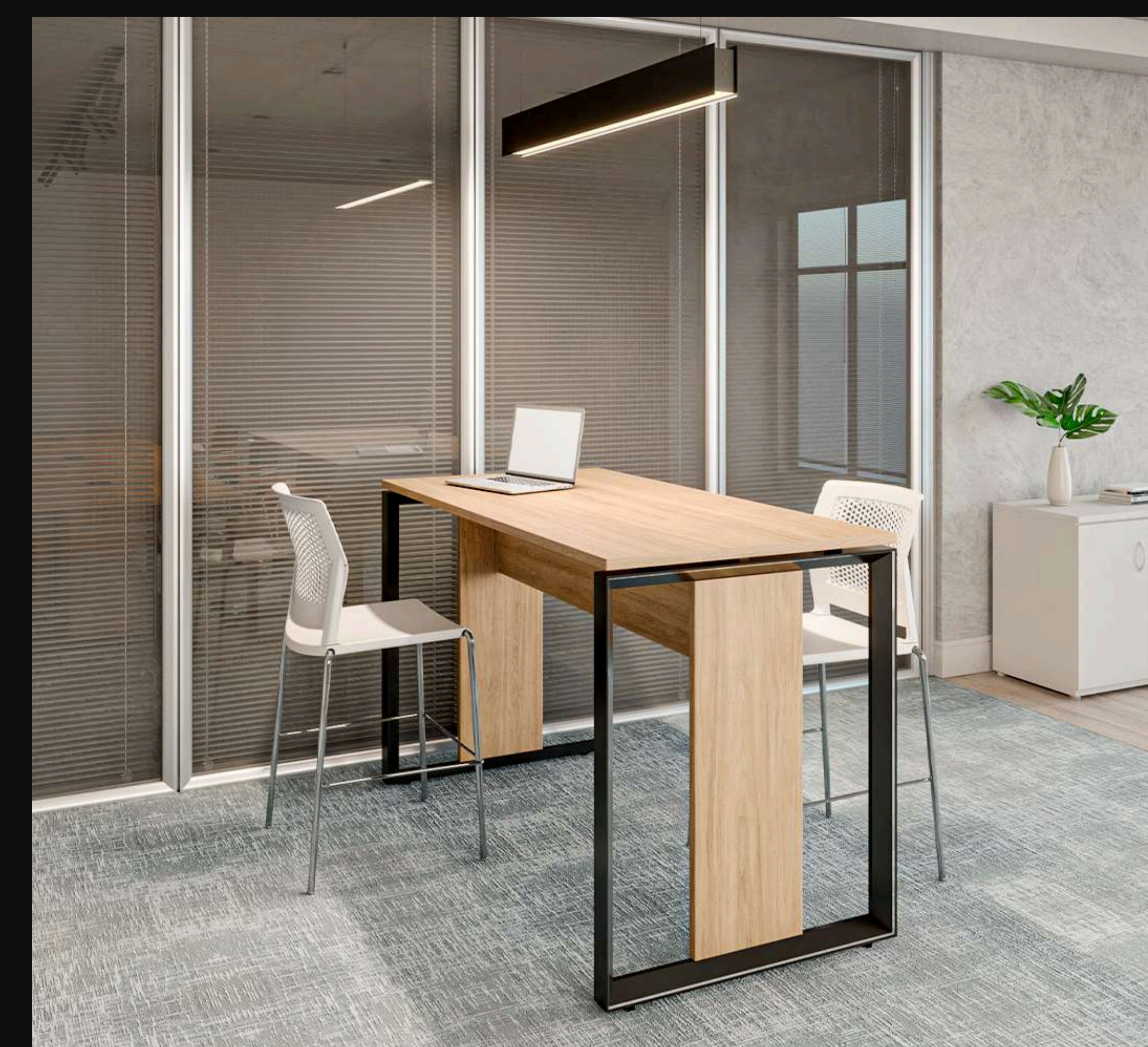

Bistrôs



Bistrô 5050

Possui tampo retangular e pés em aço, perfeito para quem procura um móvel com design industrial e alta durabilidade.

Com linhas clean e estrutura robusta, sua estrutura em aço garante estabilidade e segurança, suportando o uso intenso do dia a dia.

O tampo retangular oferece ampla superfície para diversas atividades, seja para reuniões rápidas, trabalhos individuais ou momentos de pausa.

Tampos: MDP de 25 mm.

Estrutura: Pés em aço interligados por travessas de aço.

Revestimentos: Todas as cores disponíveis em catálogo.

Acabamentos: Pés em Aço Branco, Preto, Grafite, Marrom e Prata.



Acabamentos dos Pés



-  Branco
-  Prata
-  Grafite
-  Preto
-  Marrom

Dimensões

Altura Padrão: 1000 mm.

Reunião bistrô reta

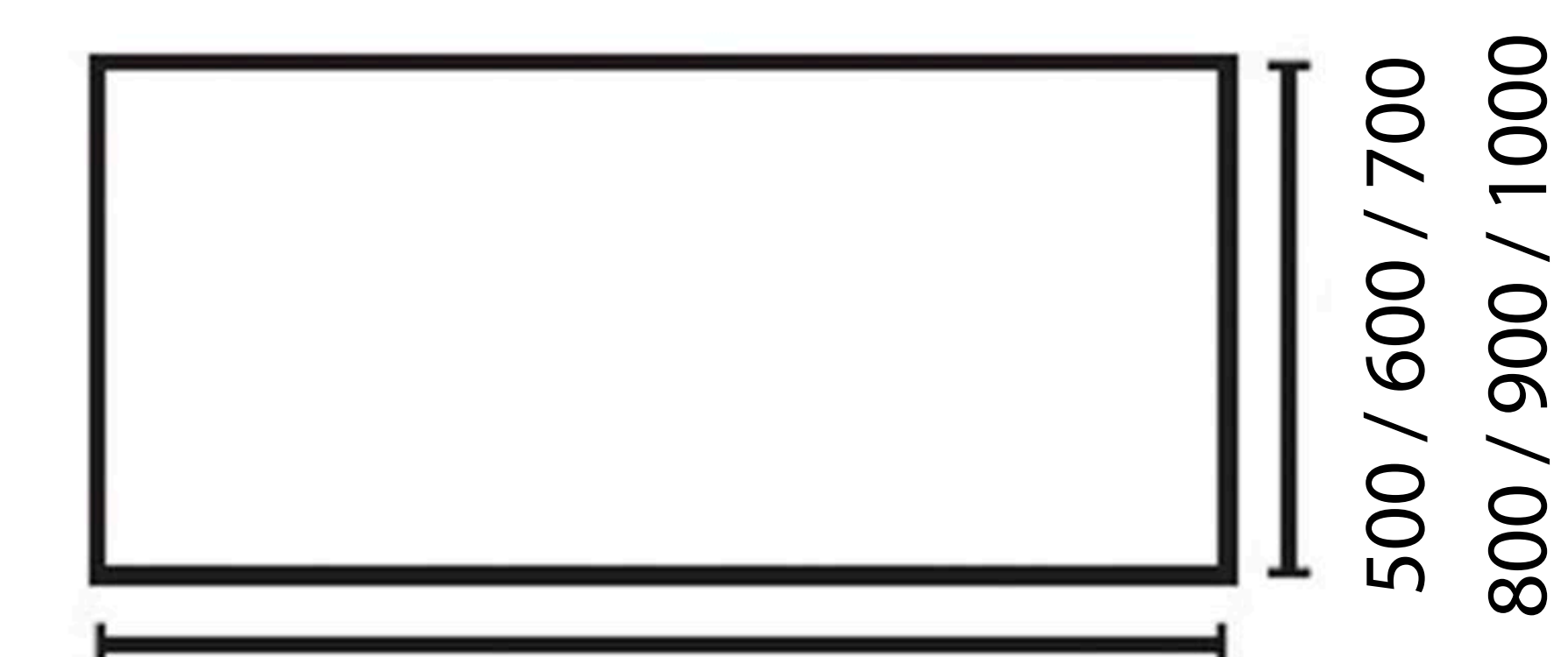

1200 / 1300 / 1400 / 1500
 1600 / 1700 / 1800 / 1900
 2000 / 2100 / 2200 / 2300 / 2400

* medidas em milímetros (mm)





Bistrô Pé Painel

Possui tampo retangular e pés em formato de painel. Seu design clean se adapta a diversos estilos de decoração.

O tampo retangular oferece ampla superfície para diversas atividades, seja para reuniões rápidas, trabalhos individuais ou momentos de pausa.

Tamos: MDP de 25 mm.

Estrutura: Composta por frontal MDP de 25mm.

Revestimentos: Todas as cores disponíveis em catálogo.



Dimensões

Altura Padrão: 1000 mm.

Reunião bistrô reta

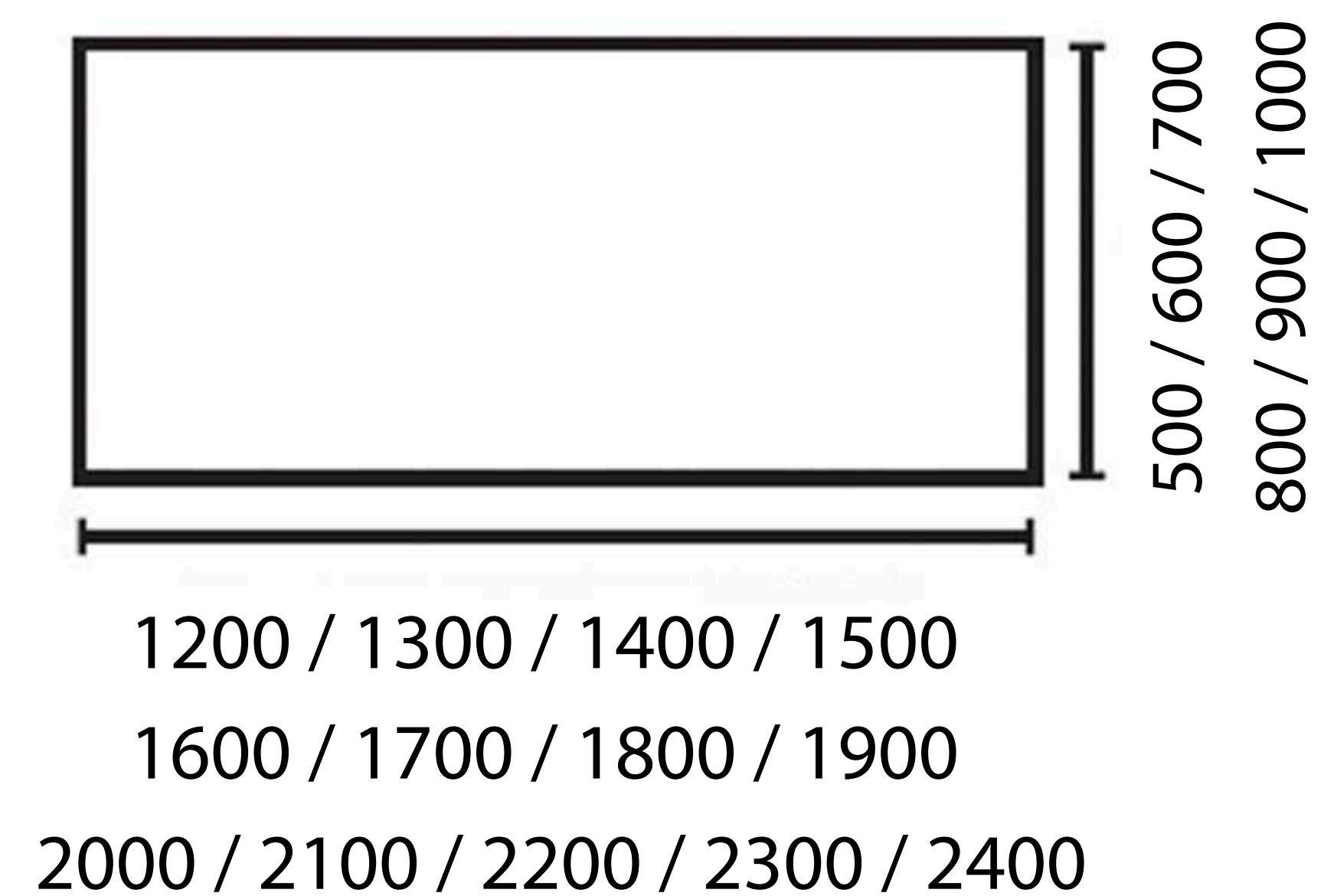

* medidas em milímetros (mm)



Bistrô Atto

Sua combinação perfeita entre design moderno e funcionalidade torna a mesa bistrô Atto ideal para ambientes corporativos que buscam sofisticação e praticidade.

O tampo retangular oferece ampla superfície para diversas atividades, seja para reuniões rápidas, trabalhos individuais ou momentos de pausa.

Apresenta pés de alumínio anodizado fosco e detalhe cromado.

Tampos: MDP de 25 mm.

Estrutura: Alumínio com placas internas em MDP 25 mm.

Revestimentos: Todas as cores disponíveis em catálogo.

Acabamentos: Pés em Alumínio Branco, Preto e Prata.



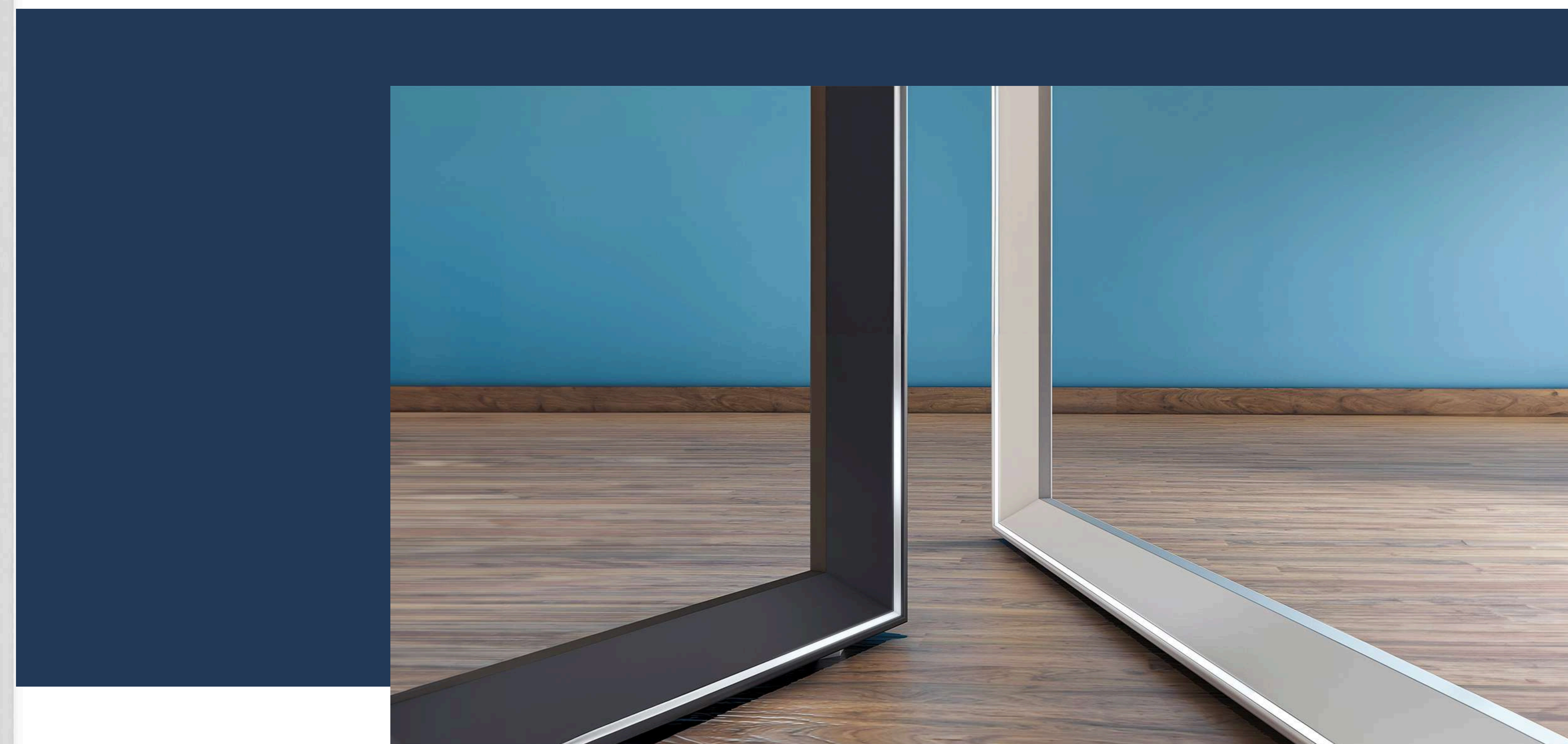

Acabamentos dos Pés



-  *Branco*
-  *Prata*
-  *Preto*

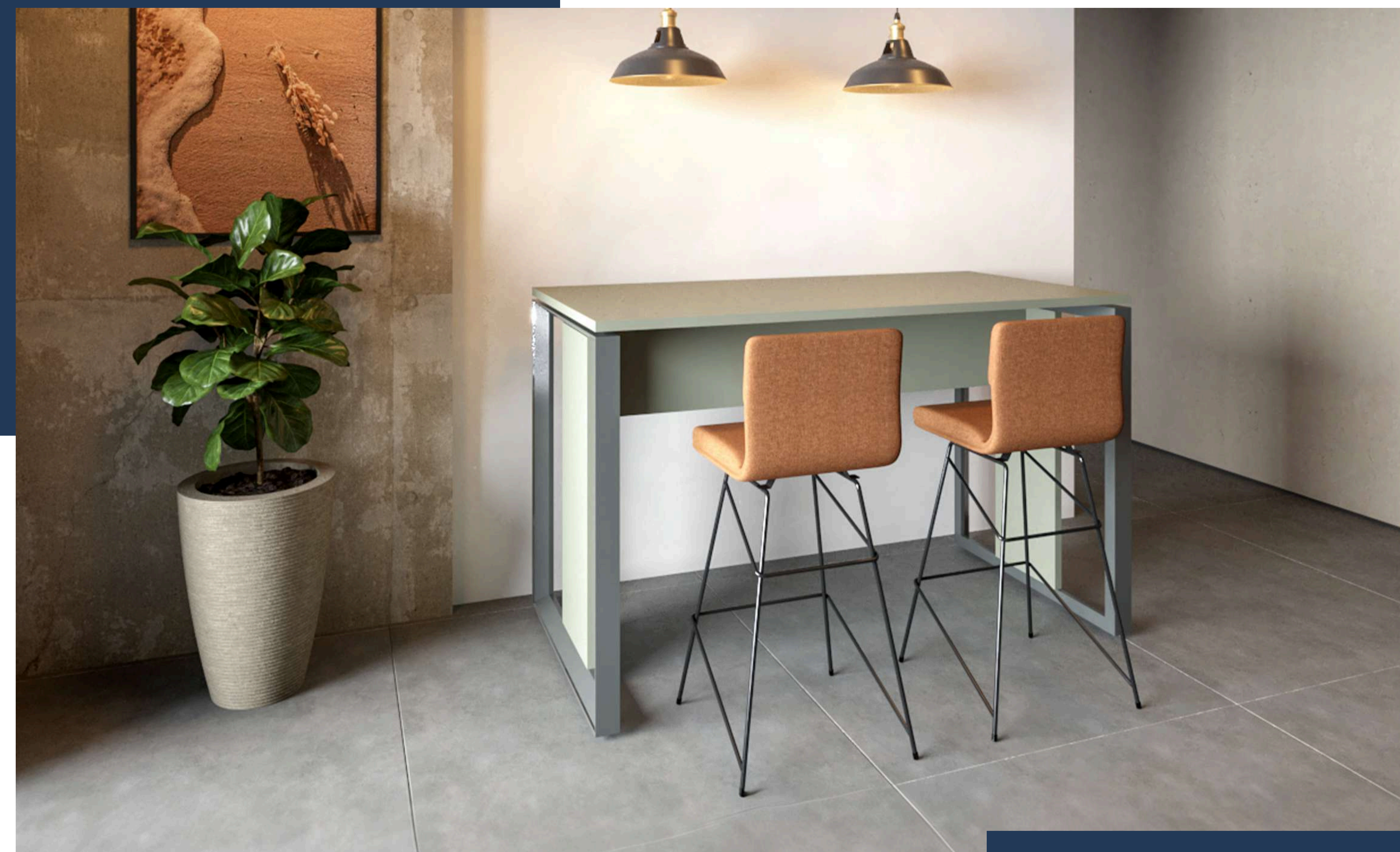

Dimensões

Altura Padrão: 1000 mm.

Reunião bistrô reta

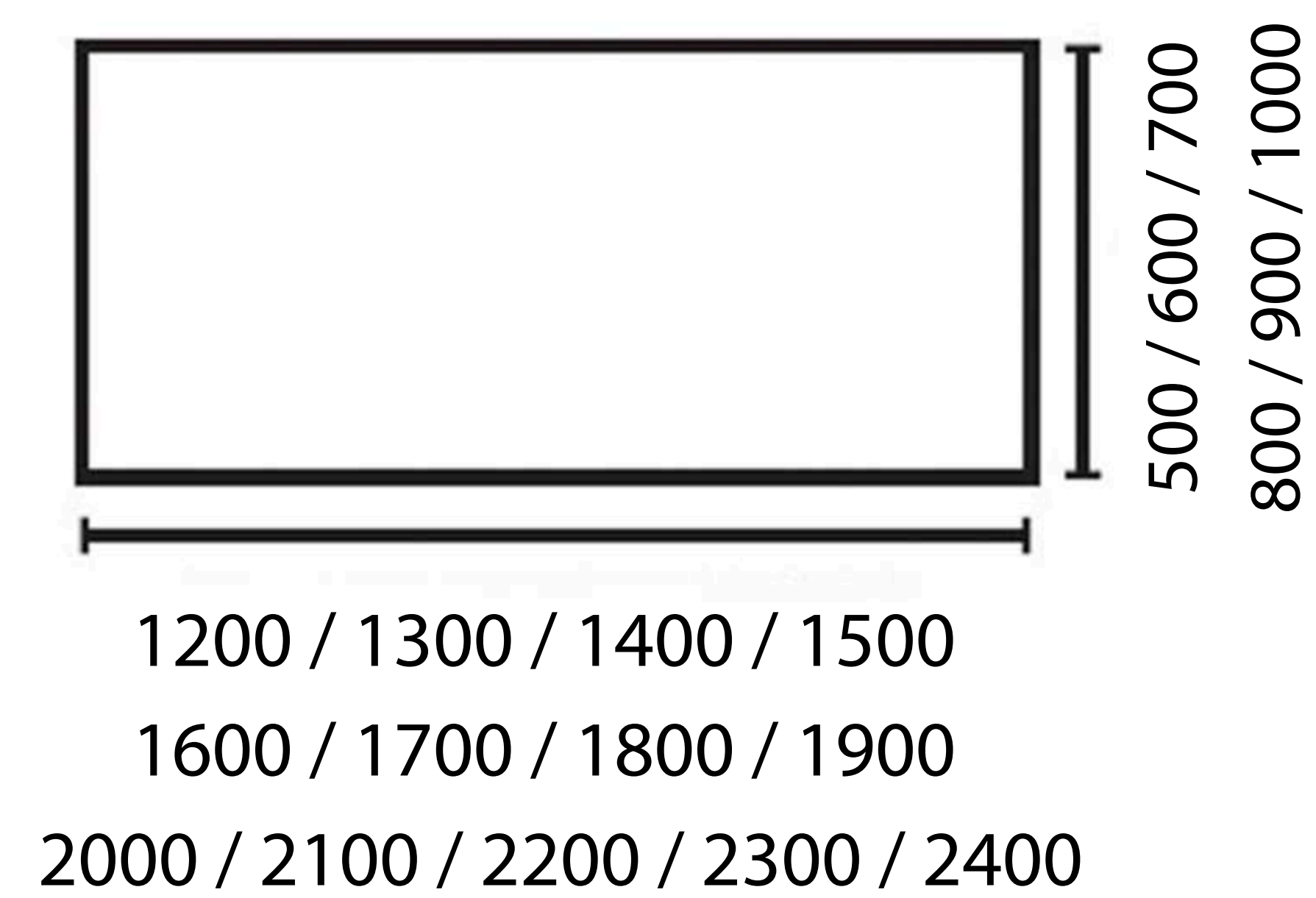

* medidas em milímetros (mm)



Bistrô Lounge

Projetada para proporcionar conforto e praticidade, a mesa bistrô redonda Lounge acomoda duas pessoas com elegância. Seu design compacto e pé central em aço carbono garantem estabilidade e otimização do espaço, tornando-a perfeita para ambientes menores.

O tampo redondo com acabamento de alta qualidade, oferece resistência e durabilidade, além de facilitar a limpeza.

O bistrô Lounge é a escolha ideal para áreas gourmet, estabelecimentos comerciais e qualquer ambiente que exija um toque de sofisticação.

Tampos: MDP de 25 mm.

Estrutura: Aço carbono 5050 com a travessa 5030.





Revestimentos: Todas as cores disponíveis em catálogo.

Acabamentos: Pés em Aço Branco, Preto, Grafite, Marrom e Prata.

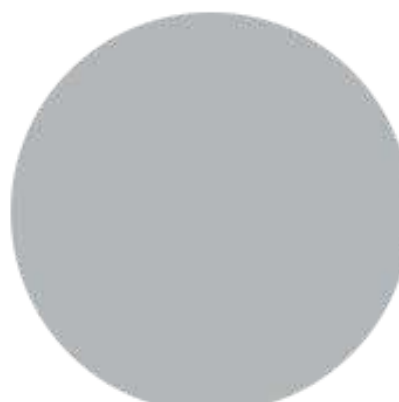

Acabamentos dos Pés



-  Branco
-  Prata
-  Grafite
-  Preto
-  Marrom

Dimensões

Altura Padrão: 1000 mm.

Reunião redonda
Lounge bistrô

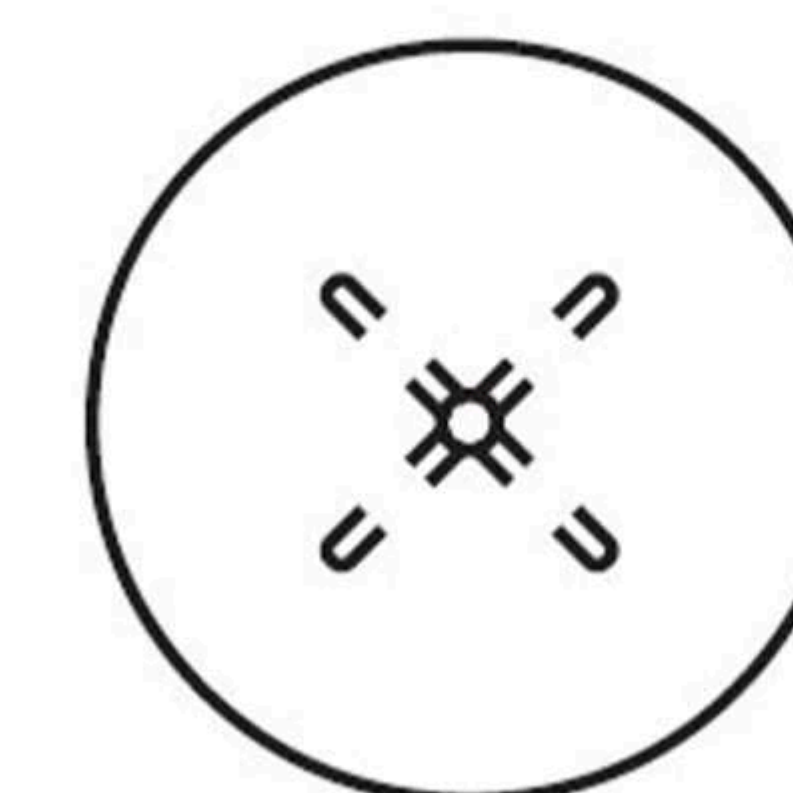

Diâmetro: 700

* medidas em milímetros (mm)



Plataformas



Nossa linha de plataformas de trabalho oferece soluções completas e personalizáveis para ambientes corporativos que priorizam a colaboração e a eficiência.

Disponíveis em diversas estruturas e configurações, atendem a diferentes números de posições, adaptando-se perfeitamente às necessidades de cada equipe.

Otimização do Espaço: Permitem o aproveitamento inteligente do espaço, criando um ambiente de trabalho organizado e funcional.

Personalização: A ampla variedade de acessórios, como gaveteiros, calhas de fio, caixas de conectividade, suportes para monitores e painéis divisores.

Ergonomia e Conforto: Projetadas para garantir o bem-estar dos usuários, as plataformas contribuem para um ambiente de trabalho mais confortável e produtivo.

As plataformas de trabalho são ideais para empresas que buscam um ambiente de trabalho dinâmico, colaborativo e eficiente.



Plataformas



Plataforma Legno

Uma excelente opção para quem busca um ambiente de trabalho moderno, sem abrir mão do clássico. Apresenta estrutura metálica e pés em madeira de eucalipto tratada, com linhas retas que contrastam com o ar mais rústico.

Dispõe de soluções inteligentes para organização de cabos e caixas de conectividades com entradas elétricas e de dados. Além disso, oferece a possibilidade de integrar gaveteiros para otimizar o espaço de armazenamento.

Personalizável em diversos tamanhos e cores, permitindo a criação de espaços de trabalho únicos e adaptados às suas necessidades.

Os painéis divisores, em vidro, tecido, madeira, canaletado ou acústico, adicionam um toque de elegância e privacidade.

Tamos: MDP de 25 mm.

Estrutura: Com travessas metálicas e pés em madeira de eucalipto tratada.

Quantidade de posições: 02 | 04 | 06 | 08 | 10 | 12...

Revestimentos: Tamos: Todas as cores disponíveis em catálogo.

Acabamentos: Pés em Aço Branco, Preto, Grafite, Marrom e Prata.

Acessórios: Shaft, eletrocalha e caixa de conectividade.

Opcionais: Painel divisor, gaveteiros, suporte para monitor e suporte para CPU.



Acabamentos dos Pés



- Branco
- Prata
- Grafite
- Preto
- Marrom



GAVETEIROS

Possibilidade de complementar a plataforma Legno com gaveteiros.

Otimize a organização do seu escritório, o tornando ainda mais eficiente e organizado.

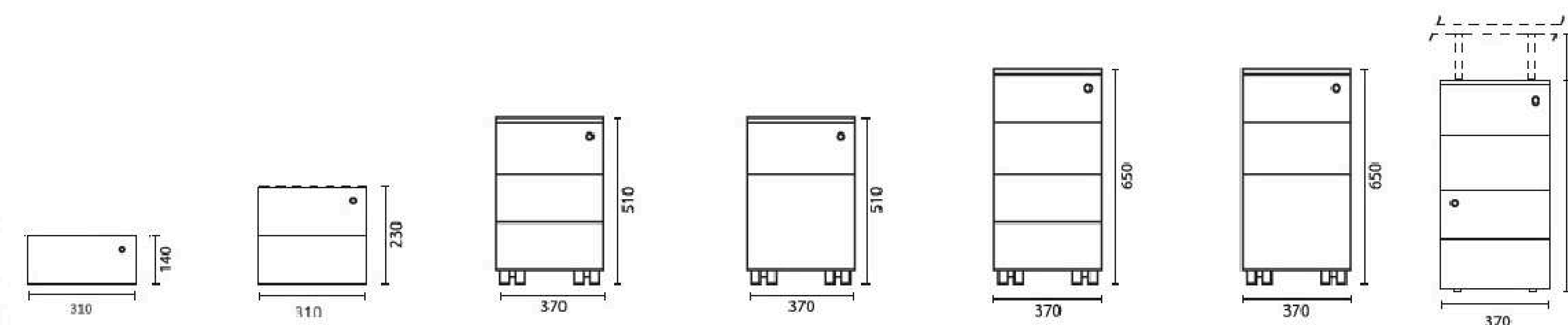
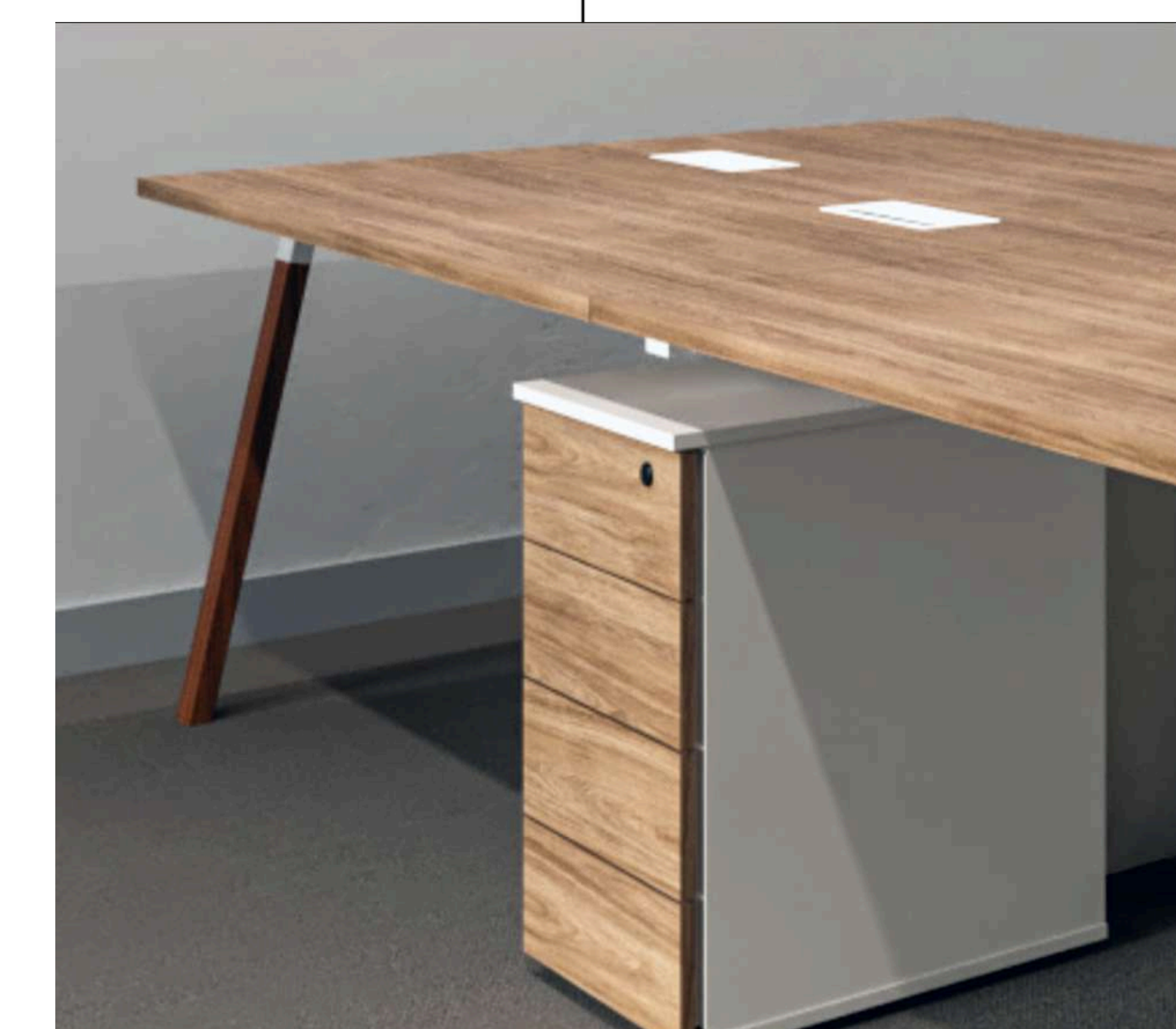



Plataforma Dopo

Excelente opção para quem busca um ambiente de trabalho com estilo moderno e industrial. Apresenta estrutura em aço, com modelo de pés "trave". A plataforma dispõe de design minimalista, com linhas retas e limpas e soluções inteligentes para organização de cabos e caixas de conectividades com entradas elétricas e de dados.

Personalizável em diversos tamanhos e cores, permitindo a criação de espaços de trabalho únicos e adaptados às suas necessidades. Além disso, oferece a possibilidade de integrar gaveteiros para otimizar o espaço de armazenamento.

Os painéis divisores, em vidro, tecido, madeira, canaletado ou acústico, adicionam um toque de elegância e privacidade.

Tampos: MDP de 25 mm.

Estrutura: Estrutura em Aço composta por pés trave com traços retos.

Quantidade de posições: 02 | 04 | 06 | 08 | 10 | 12...

Revestimentos: Todas as cores disponíveis em catálogo.

Acabamentos: Pés em Aço Branco, Preto, Grafite, Marrom e Prata.

Acessórios: Shaft, eletrocalha e caixa de conectividade.

Opcionais: Painel divisor, gaveteiros, suporte para monitor e suporte para CPU.

Dimensões

Altura Padrão: 740 mm.

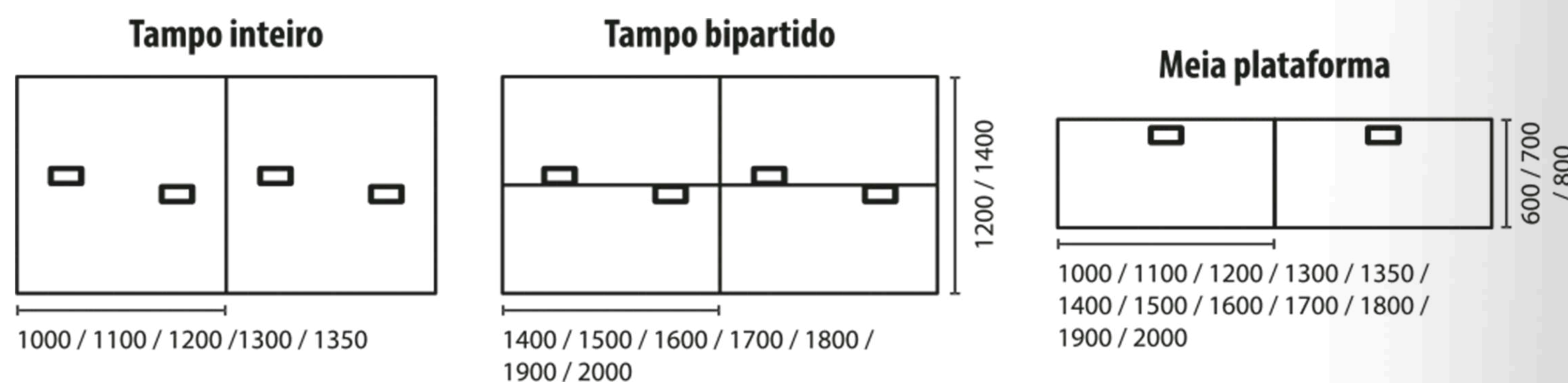

* medidas em milímetros (mm)

Acabamentos dos Pés



- Branco
- Prata
- Grafite
- Preto
- Marrom



GAVETEIROS

Possibilidade de complementar a plataforma Dopo com gaveteiros.

Otimize a organização do seu escritório, o tornando ainda mais eficiente e organizado.

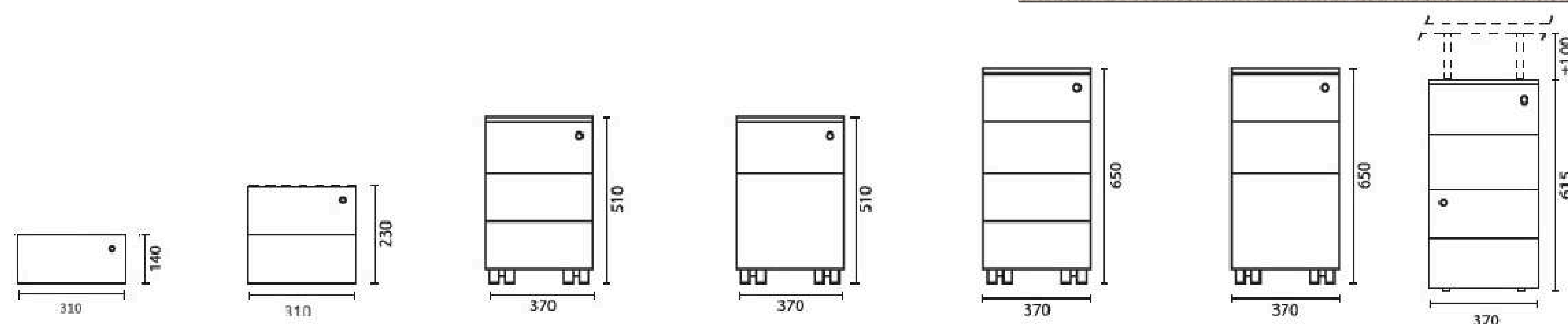



Plataforma Pé Painel

Excelente opção para quem busca um ambiente de trabalho moderno. Apresenta estrutura de pés painéis que proporcionam estabilidade e durabilidade, com linhas retas e soluções inteligentes para organização de cabos e caixas de conectividades com entradas elétricas e de dados.

Confeccionada em MDP de 25 mm, é personalizável em diversos tamanhos e cores, permitindo a criação de espaços de trabalho únicos e adaptados às suas necessidades. Além disso, oferece a possibilidade de integrar gaveteiros para otimizar o espaço de armazenamento.

Os painéis divisores, em vidro, tecido, madeira, canaletado ou acústico, adicionam um toque de elegância e privacidade.

Tampos: MDP de 25 mm.

Estrutura: Pés em estrutura simples de madeira MDP 25 mm que são interligados através de frontal em MDP 25 mm.

Quantidade de posições: 02 | 04 | 06 | 08 | 10 | 12...

Revestimentos: Todas as cores disponíveis em catálogo.

Acessórios: Calha vertical, eletrocalha e caixa de conectividade.

Opcionais: Painel divisor, gaveteiros, suporte para monitor e suporte para CPU.

Dimensões

Altura Padrão: 740 mm.

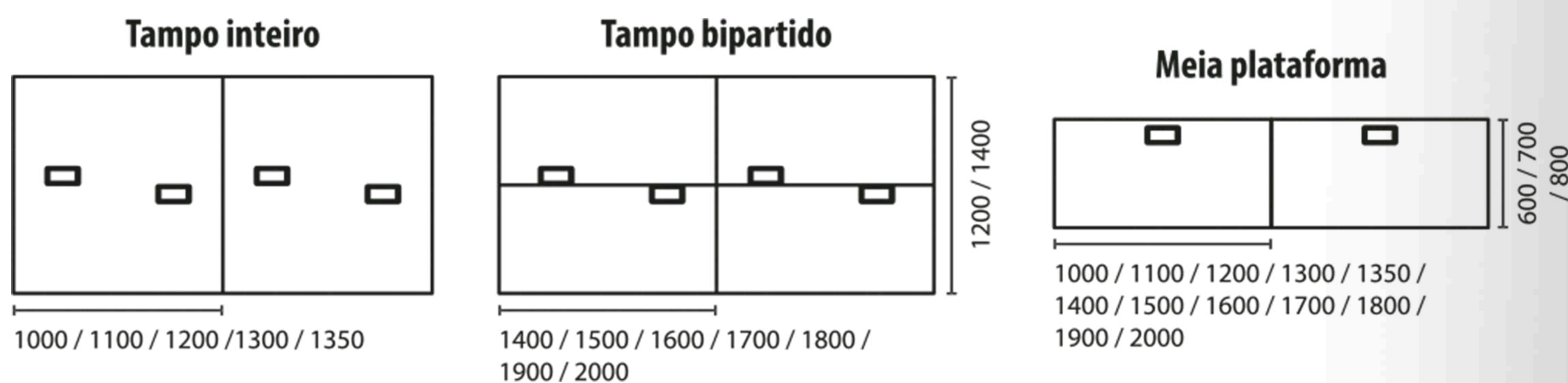

* medidas em milímetros (mm)



GAVETEIROS

Possibilidade de complementar a plataforma Pé Painel com gaveteiros.

Otimize a organização do seu escritório, o tornando ainda mais eficiente e organizado.

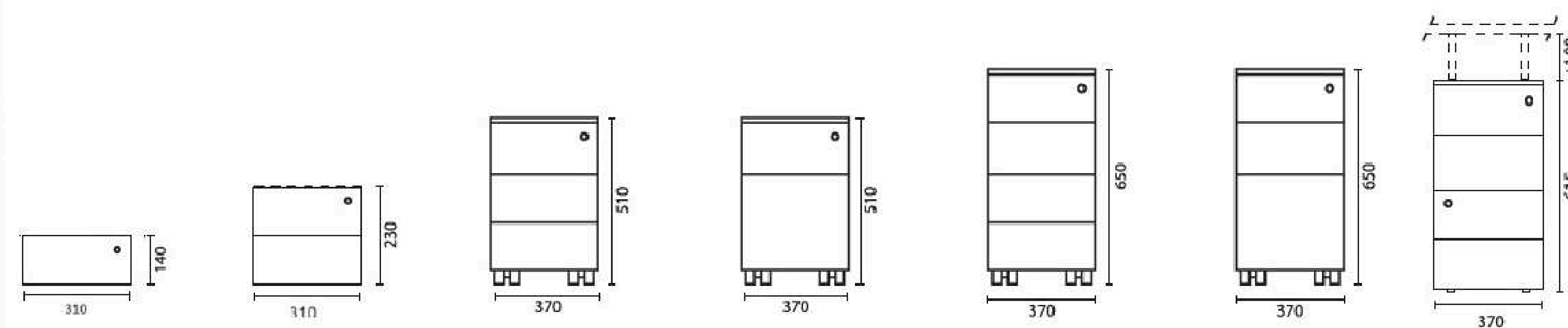



Plataforma Atto

Com pés em alumínio anodizado fosco e detalhes cromados, a plataforma dispõe de design clean, com linhas retas e soluções inteligentes para organização de cabos e caixas de conectividades com entradas elétricas e de dados.

Personalizável em diversos tamanhos e cores, permitindo a criação de espaços de trabalho únicos e adaptados às suas necessidades. Além disso, oferece a possibilidade de integrar gaveteiros para otimizar o espaço de armazenamento.

Os painéis divisores, em vidro, tecido, madeira, canaletado ou acústico, adicionam um toque de elegância e privacidade.

Tampos: MDP de 25 mm.

Estrutura: Pés terminais em estrutura de alumínio com placa interna em MDP 25 mm e pés intermediários com estrutura simples de madeira MDP 25 mm que são interligados através de frontal em MDP 25mm.

Quantidade de posições: 02 | 04 | 06 | 08 | 10 | 12...

Revestimentos: Todas as cores disponíveis em catálogo.

Acabamentos: Pés em Alumínio Branco, Preto e Prata.

Acessórios: Calha vertical, eletrocalha e caixa de conectividade.

Opcionais: Painel divisor, gaveteiros, suporte para monitor e suporte para CPU.



Acabamentos dos Pés



GAVETEIROS

Possibilidade de complementar a plataforma Atto com gaveteiros.

Otimize a organização do seu escritório, tornando ainda mais eficiente e organizado.

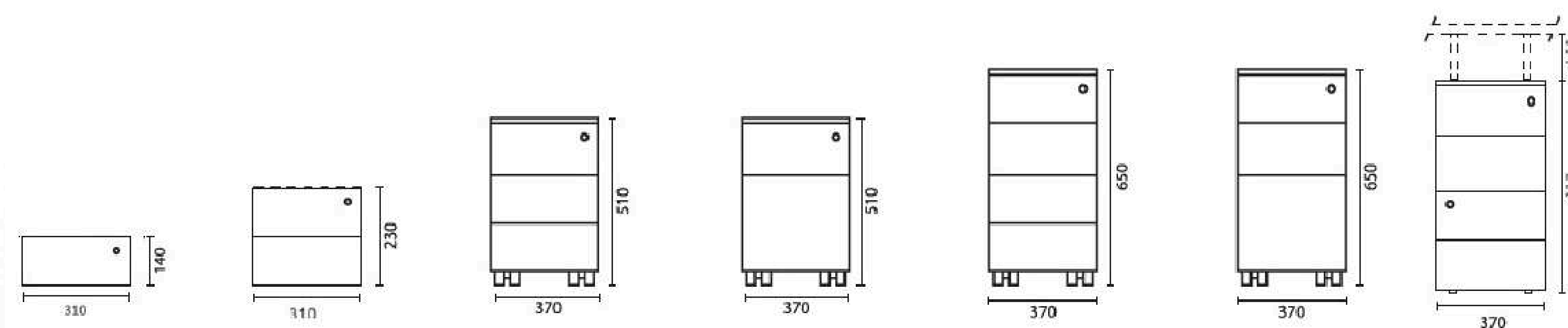

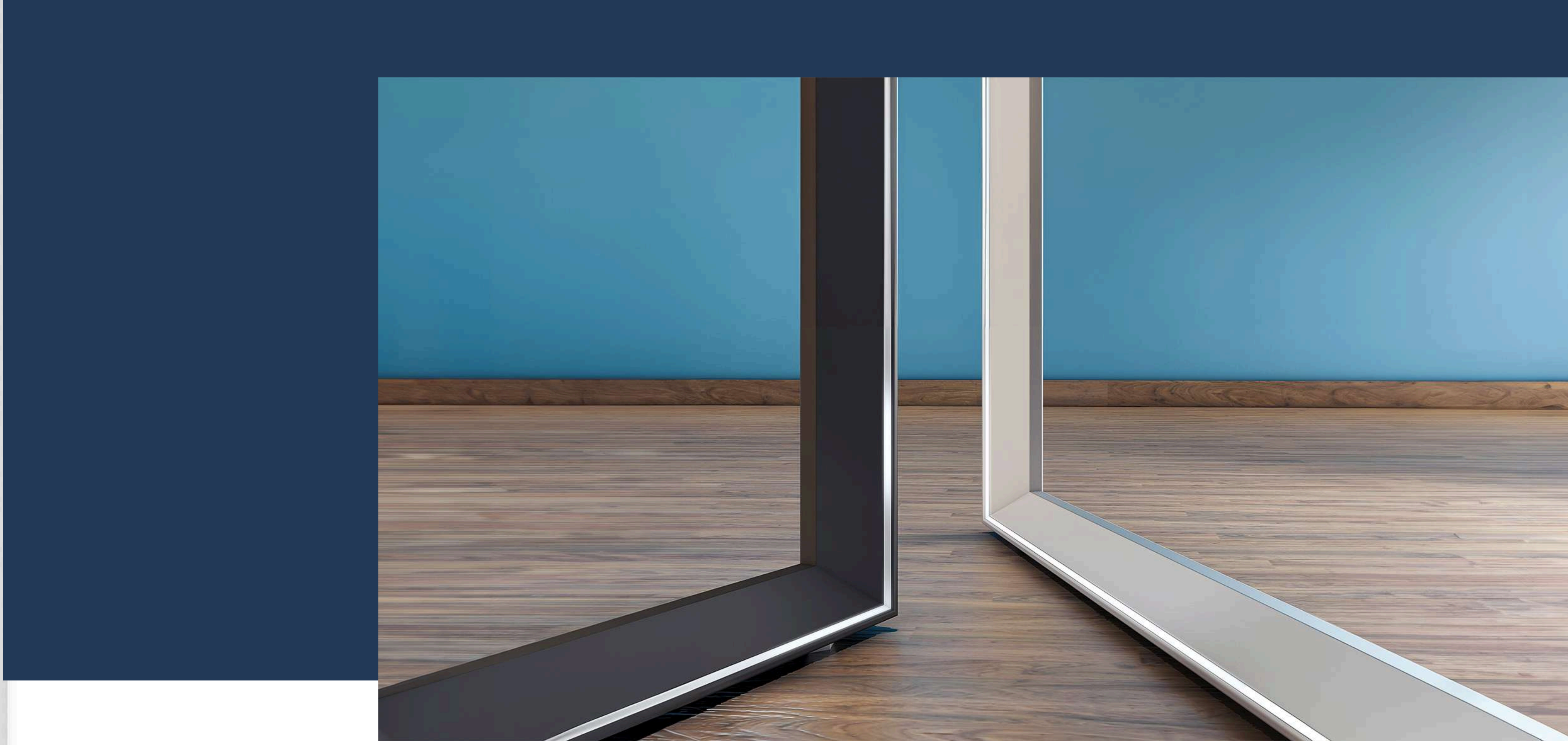

Dimensões

Altura Padrão: 740 mm.

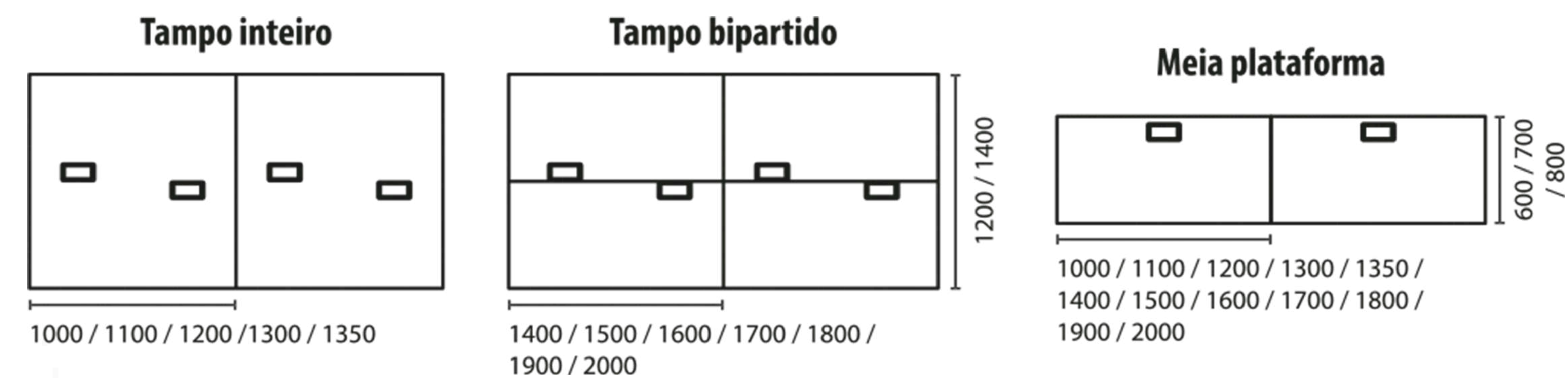

* medidas em milímetros (mm)

Mesas Elevatórias

Projetadas para oferecer o máximo em ergonomia e flexibilidade no seu ambiente de trabalho. Com ajustes de altura personalizáveis, nossas mesas permitem que você alterne facilmente entre as posições sentada e em pé, promovendo o bem-estar e a produtividade.

- **Ergonomia e Saúde:** As mesas elevatórias ajudam a reduzir a tensão muscular, melhorar a circulação sanguínea e prevenir dores nas costas, pescoço e ombros.
- **Flexibilidade e Adaptabilidade:** Com ajustes de altura precisos, você pode personalizar a mesa para atender às suas necessidades individuais e preferências de trabalho.
- **Design Moderno e Funcional:** Nossas mesas elevatórias combinam design elegante com funcionalidade, adaptando-se a diversos estilos de ambiente de trabalho.
- **Personalização:** Diferentes tamanhos de tampo e opcionais, como caixas de conectividade, suportes, gaveteiros e gerenciadores de cabos.



Elevatórias



Mesa Eletrônica Elevatória SD

Com um sistema de elevação eletrônico confiável e estável, a Mesa SD pode passar da posição sentada para a posição em pé em segundos. Além disso, o display digital de controle de altura permite quatro configurações de memória para salvar suas alturas preferidas.

Equipada com um sistema de elevação de motor único, a mesa oferece ajustes de altura suaves e silenciosos. Sua estrutura robusta em aço garante estabilidade e suporta até 100 kg, mesmo durante o movimento

Sistema: Regulagem de altura elétrica.

Fonte de Alimentação: Bivolt (110/220V).

Display: Teclado digital de ajuste de altura.

Memória programável: 3 posições.

Motor: Único.

Velocidade: 20 mm/s.

Revestimentos: Tampo: Todas as cores disponíveis em catálogo.

Acessórios (opcionais): Vértebra para gerenciamento de cabos, eletrocalha, caixa de conectividade e painel divisor.



REGULAGEM DE ALTURA

Com um movimento suave e silencioso, a mesa SD adapta-se à sua altura ideal, variando entre 73 cm e 118 cm.

Promove ergonomia e reduz o desconforto físico e a fadiga.



3 MEMÓRIAS PROGRAMÁVEIS



O display de ajuste permite regular a altura da mesa com facilidade.

Use as setas para subir ou descer e salve até 3 alturas favoritas nos botões de memória, ajustando-a com apenas um toque.

ACESSÓRIOS OPCIONAIS

Escolha entre painéis divisores em madeira, vidro ou acústico para maior privacidade.

Além disso, o suporte para CPU, vértebra para gerenciamento de cabos completa a organização do seu espaço de trabalho.





Acabamentos dos Pés



Preto

Dimensões

Largura tampo: 1100 | 1200 | 1300 | 1400 | 1500 | 1600 | 1700 | 1800 | 1900 | 2000 mm

Profundidade tampo: 600 | 700 | 800 mm.

Altura máxima estrutura: 1180 mm.

Altura mínima estrutura: 730 mm.

* medidas em milímetros (mm)

Mesa De Apoio

As mesas de apoio Gabbinetto oferecem soluções práticas para complementar seus espaços.

Multifuncionalidade: Nossas mesas de apoio são projetadas para se adaptar a diversas situações, desde servir como apoio para notebooks até complementar a decoração como mesas de centro.

Otimização do Espaço: Com designs compactos e inteligentes, nossas mesas de apoio ajudam a otimizar o espaço, oferecendo praticidade sem comprometer a organização.

Nossa linha de produtos:

- **Mesas de Centro Baixas:** Ideais para complementar a decoração de salas de estar e recepções, oferecendo um toque de elegância e funcionalidade.
- **Mesas de Apoio para Notebook:** Perfeitas para quem precisa de um espaço de trabalho flexível e portátil, permitindo trabalhar com conforto em qualquer lugar.

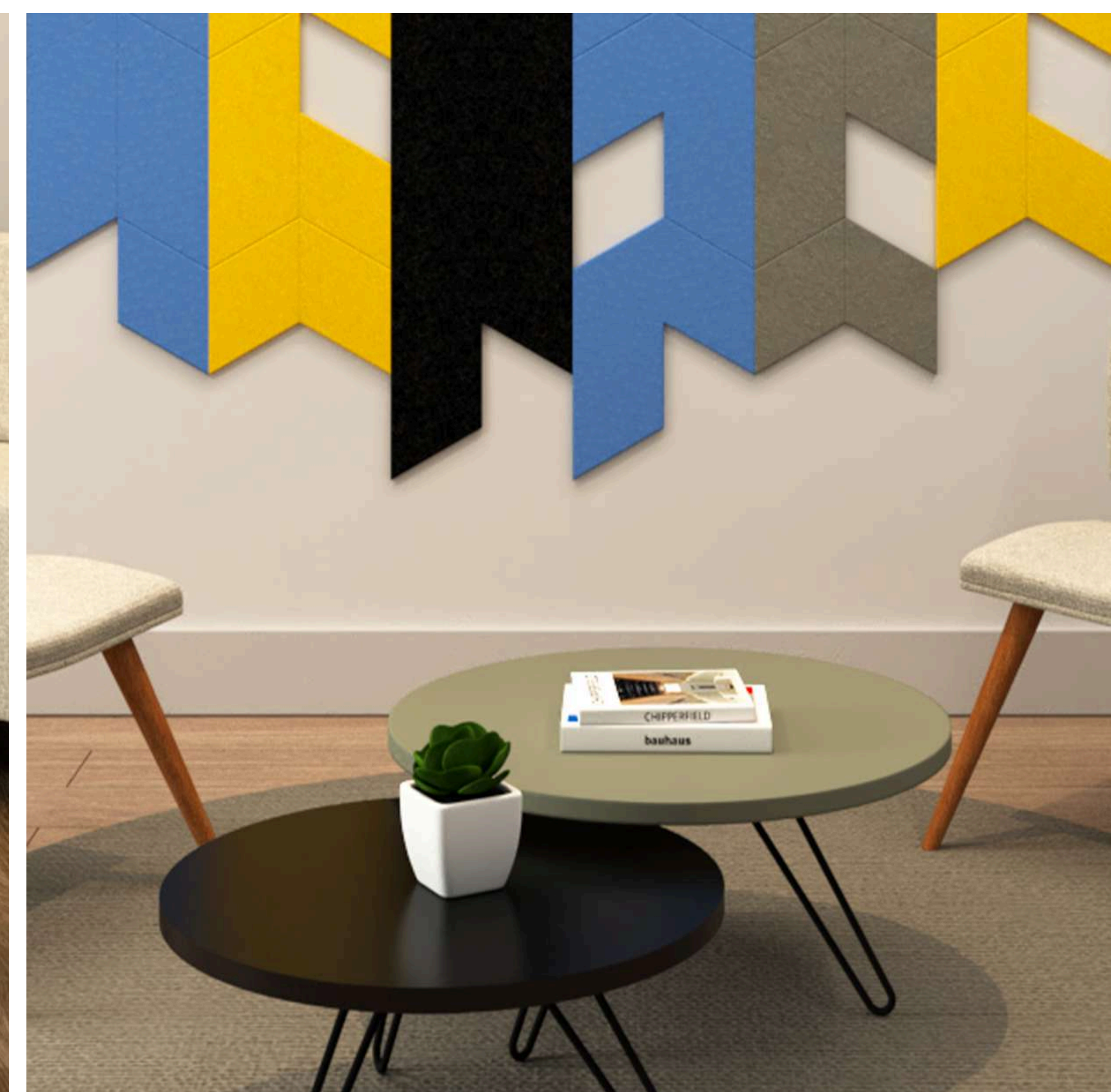
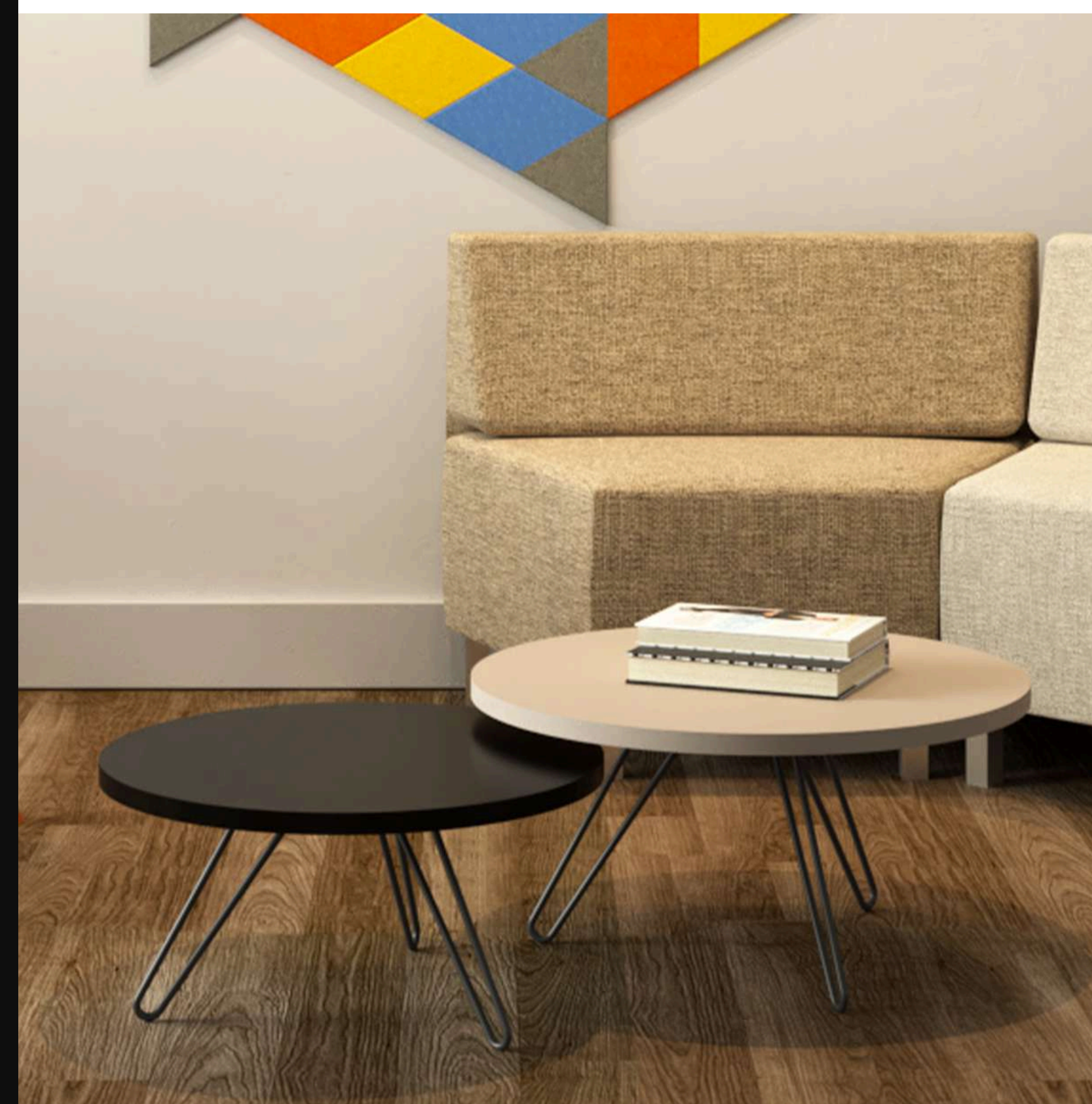

Mesas De Apoio



Mesa de Centro

Versátil e funcional, a mesa de centro baixa para escritório é uma peça coringa na decoração, além de ser um apoio prático, a mesa de centro contribui significativamente para a composição estética de qualquer ambiente.

Seu tamanho reduzido permite movimentá-la facilmente para diferentes posições, adaptando-se às necessidades do momento. Pode ser utilizada para separar diferentes áreas de trabalho dentro do mesmo ambiente.

Tampos: MDP de 25 mm.

Estrutura: Base aramada.



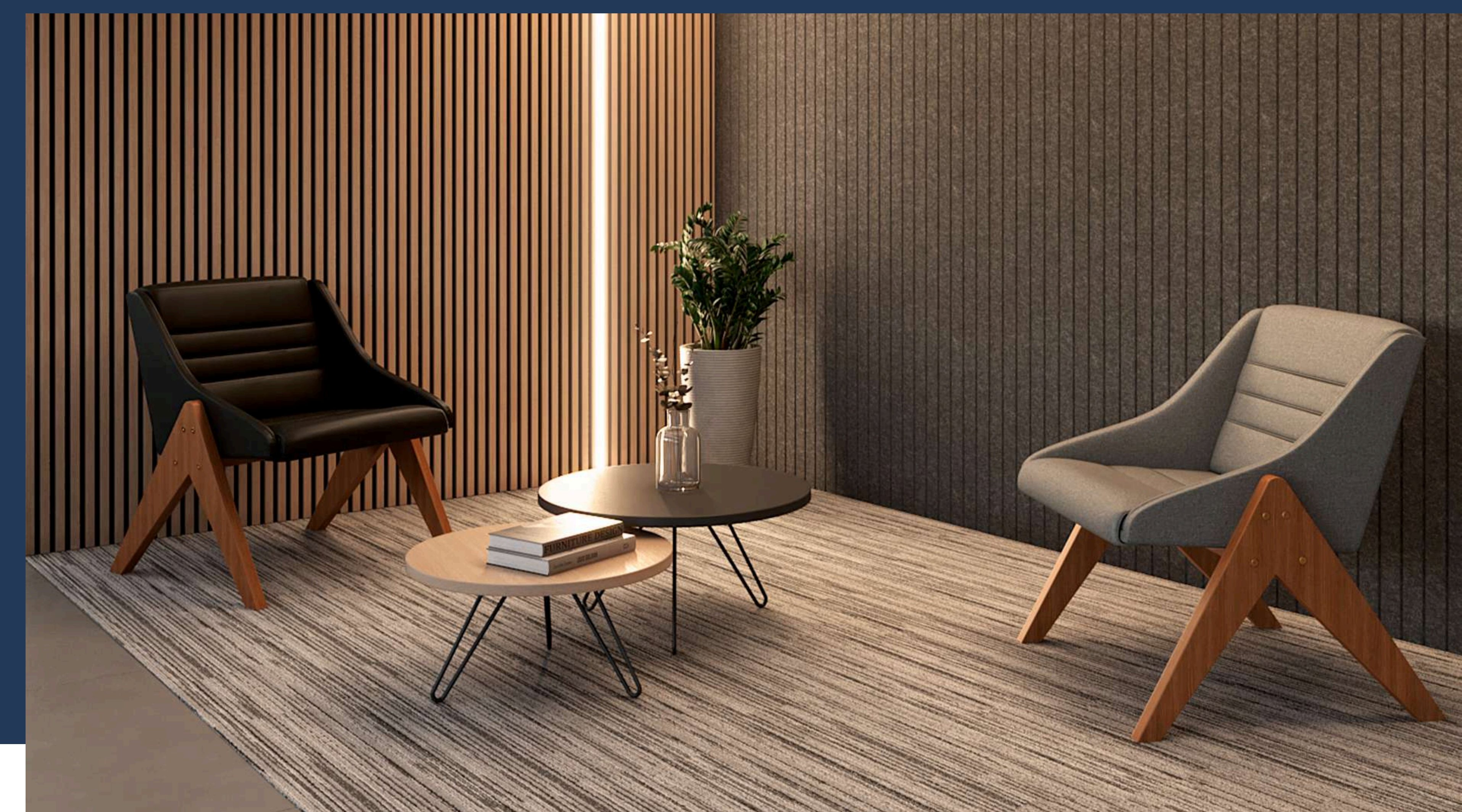

Revestimentos: Todas as cores disponíveis em catálogo.

Acabamentos: Pés em Aço Branco, Preto, Grafite, Marrom e Prata.



Acabamentos dos Pés



-  Branco
-  Prata
-  Grafite
-  Preto
-  Marrom

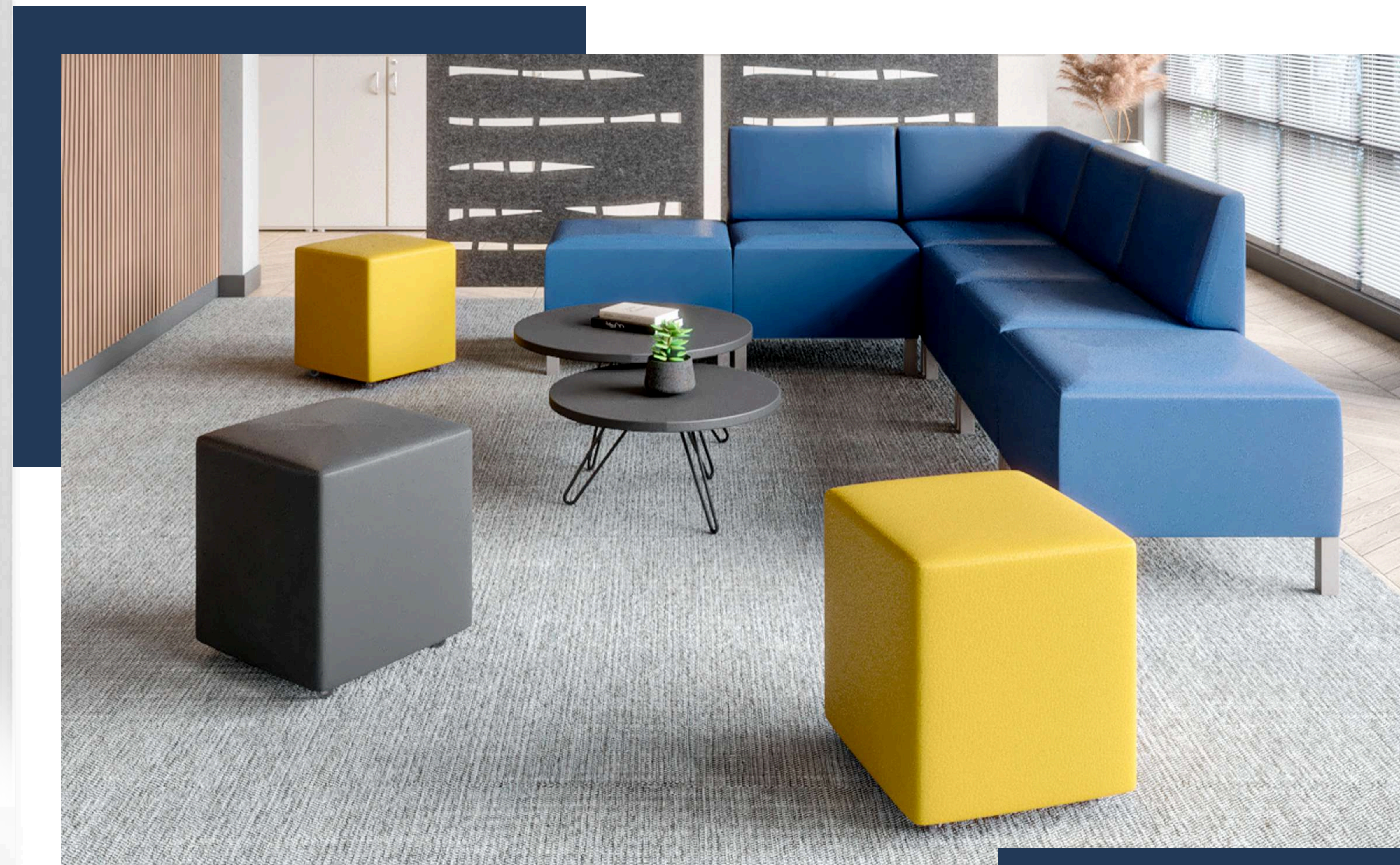

Dimensões

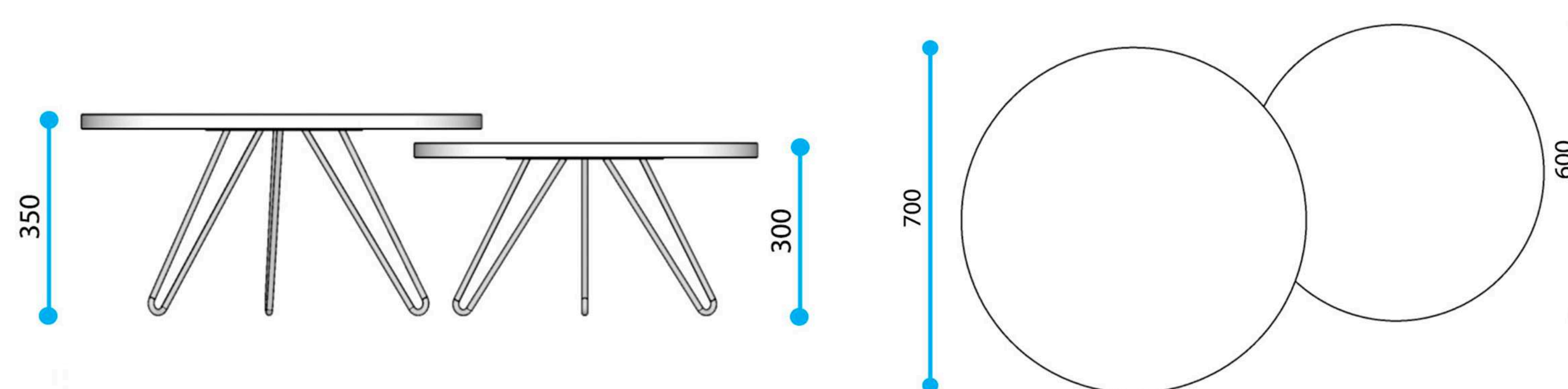

* medidas em milímetros (mm)



Mesa de Apoio Notebook

Desenvolvida em aço, a mesa de apoio foi especialmente projetada para oferecer suporte a dispositivos eletrônicos, como notebooks, tablets e smartphones.

A mobilidade da mesa de apoio é um de seus principais destaques, permitindo que você a mova facilmente de um lugar para outro, de acordo com a sua conveniência.

Além disso, combina harmoniosamente com poltronas ou sofás, oferecendo um design funcional e versátil.

Tampos: MDP de 15 mm.

Estrutura: Aço com tubo Ø1.1/2" e pé em chapa metálica.

Revestimentos: Todas as cores disponíveis em catálogo.

Acabamentos: Pés em Aço Branco, Preto, Grafite, Marrom e Prata.

Acabamentos dos Pés



Dimensões

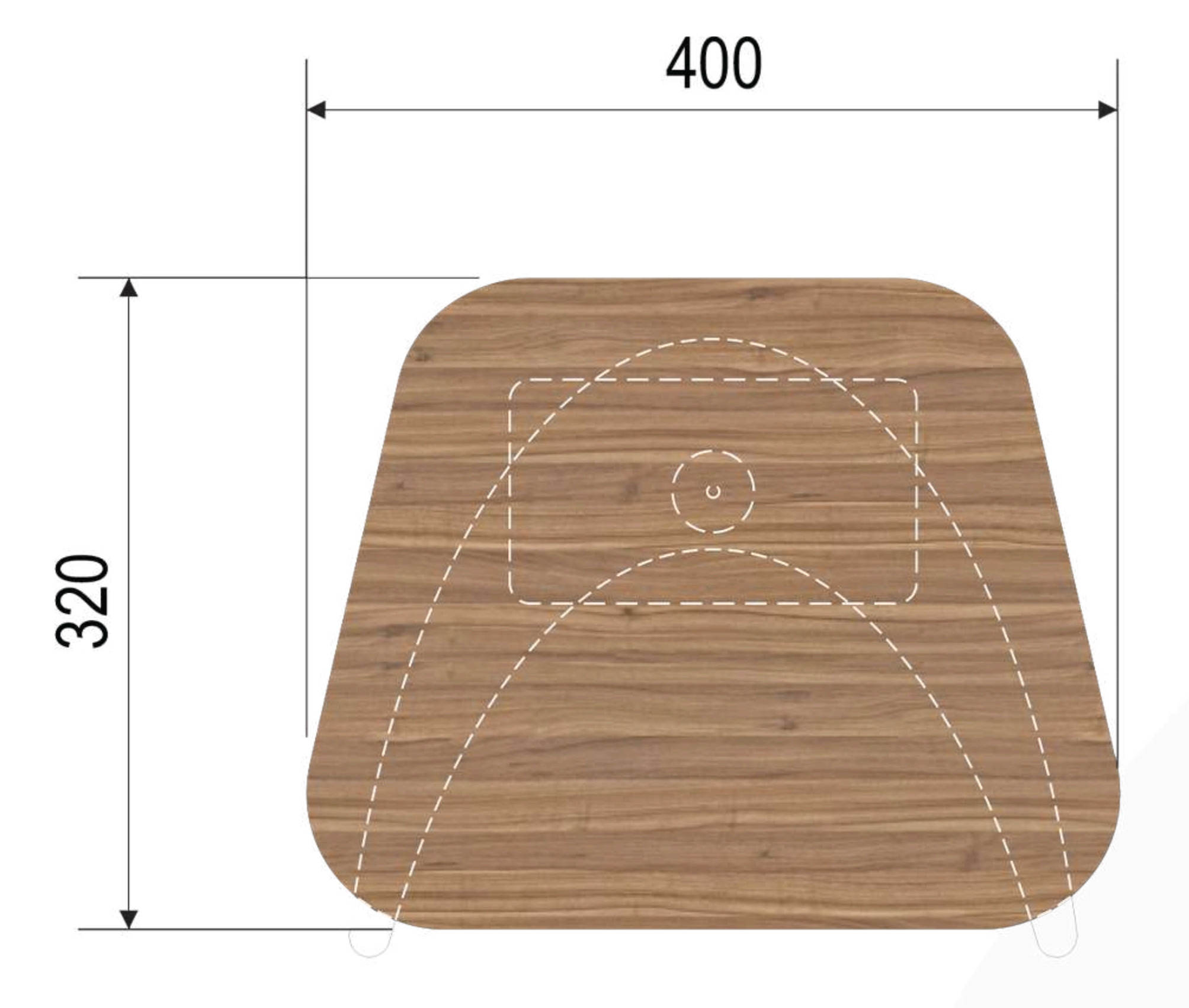

* medidas em milímetros (mm)

Balcões

Nossa linha de balcões oferece soluções completas e personalizáveis para recepções, áreas de atendimento e espaços de convivência. Com nossos balcões, você terá um espaço de recepção e atendimento completo, funcional e elegante.

Personalização: Adapte o balcão às suas necessidades com opcionais como frontal com painel ripado, iluminação embutida e sistema inteligente de gerenciamento de cabos.

Organização e Eficiência: Balcões com armários integrados oferecem amplo espaço para armazenamento, mantendo o ambiente organizado e facilitando o atendimento.

Design e Elegância: Os balcões são projetados para transmitir profissionalismo e sofisticação, com acabamentos de alta qualidade e detalhes que fazem a diferença.

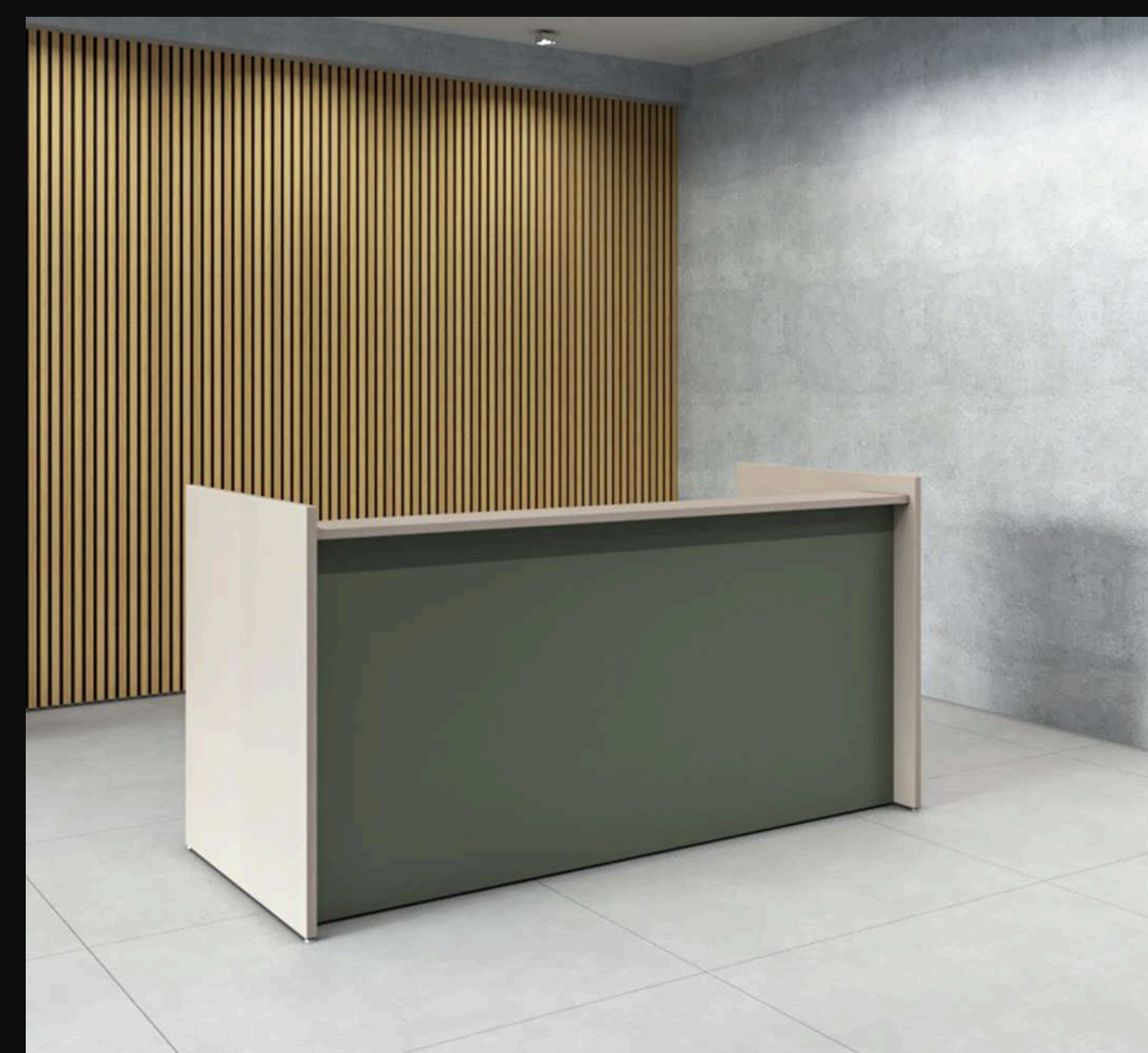

Balcões

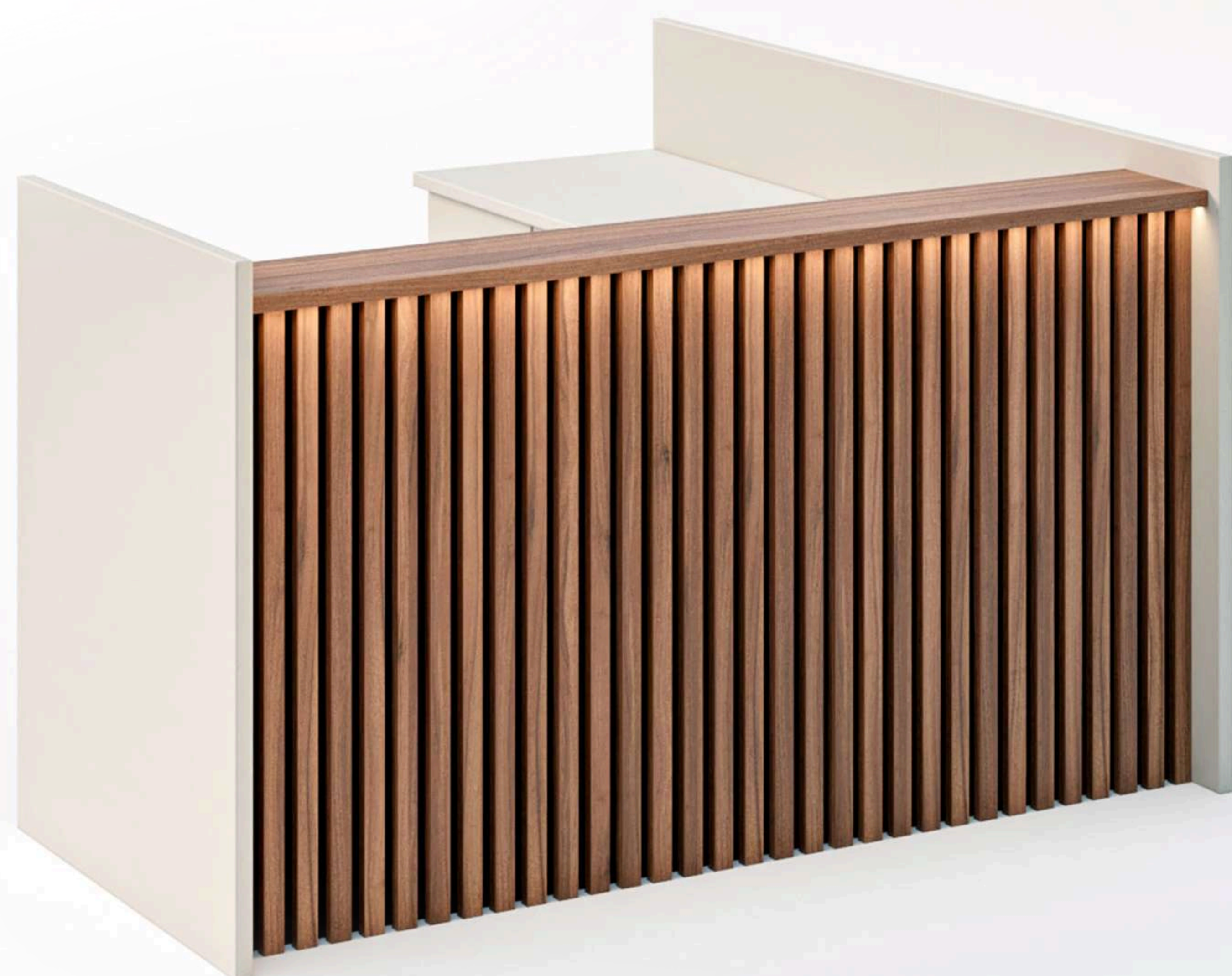

Balcão Cube

Balcão de atendimento com estrutura em MDP. Oferece superfície espaçosa, projetado para receber clientes com elegância e eficiência.

O balcão permite a aplicação de painel ripado frontal, com ripas horizontais ou verticais. Sua funcionalidade pode ser ampliada com a adição de armários ou gavetas, atendendo às necessidades de armazenamento e organização.

Tampos: MDP de 25 mm.

Estrutura: Composta por pés painéis em MDP.

Revestimentos: Todas as cores disponíveis em catálogo.

Opcionais: Armário baixo, gaveteiro volante ou pedestal, biombo lateral estendido, painel ripado, eletrocalhas e caixa de conectividade.

Opcionais

Armário baixo:



Gaveteiro:



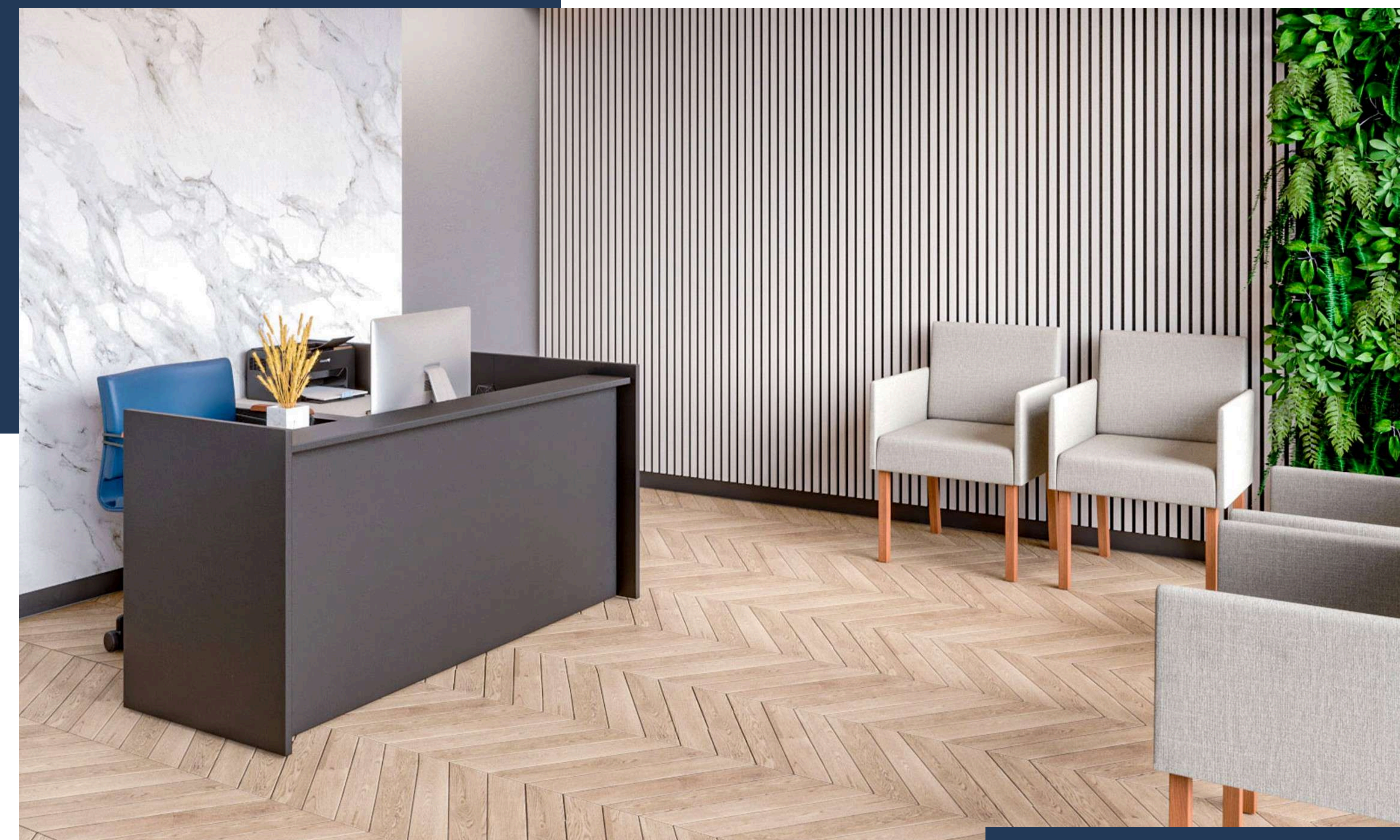
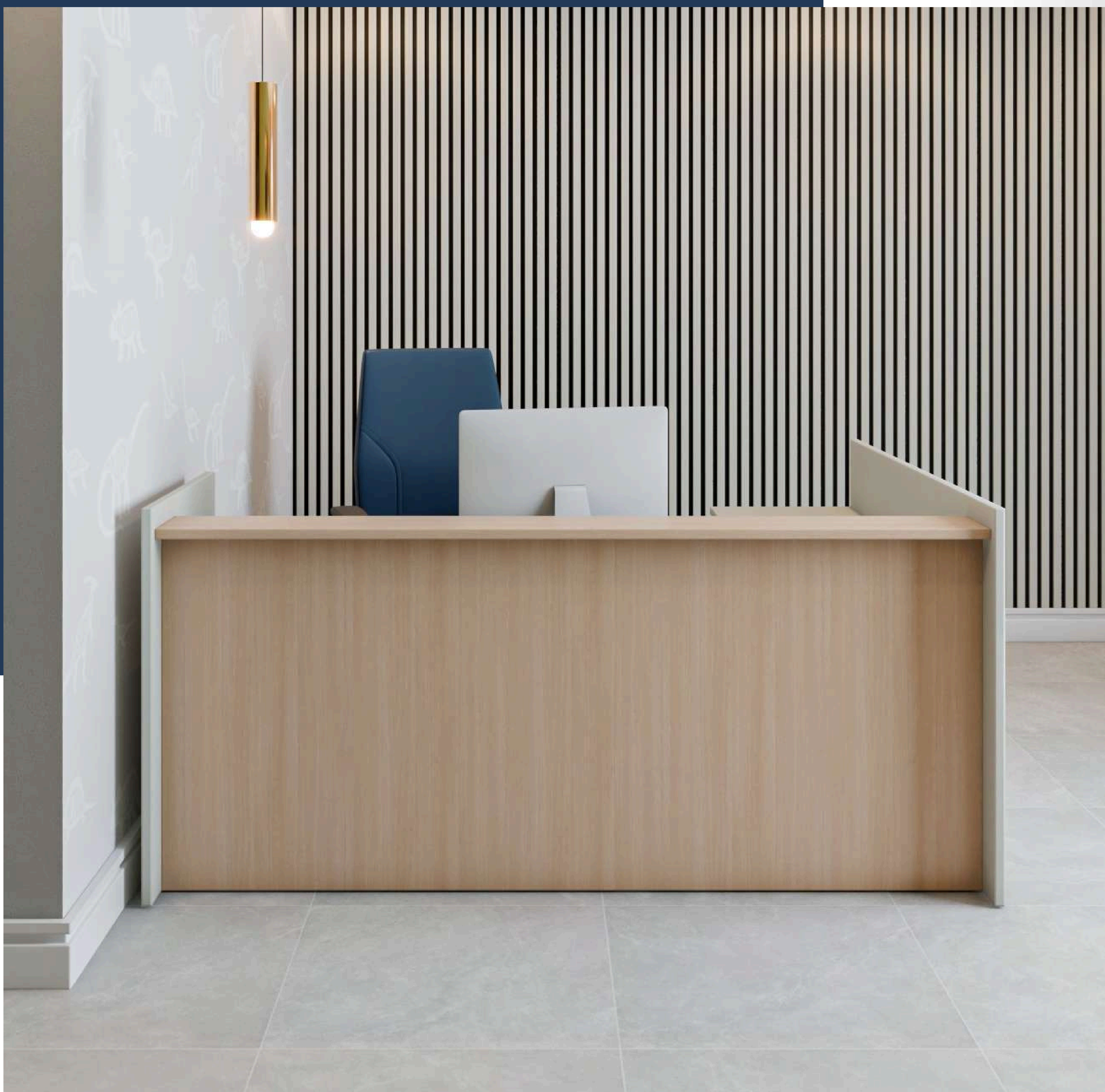

Dimensões

Altura padrão do tampo: 740mm

Altura total: 990mm

Balcão Cube

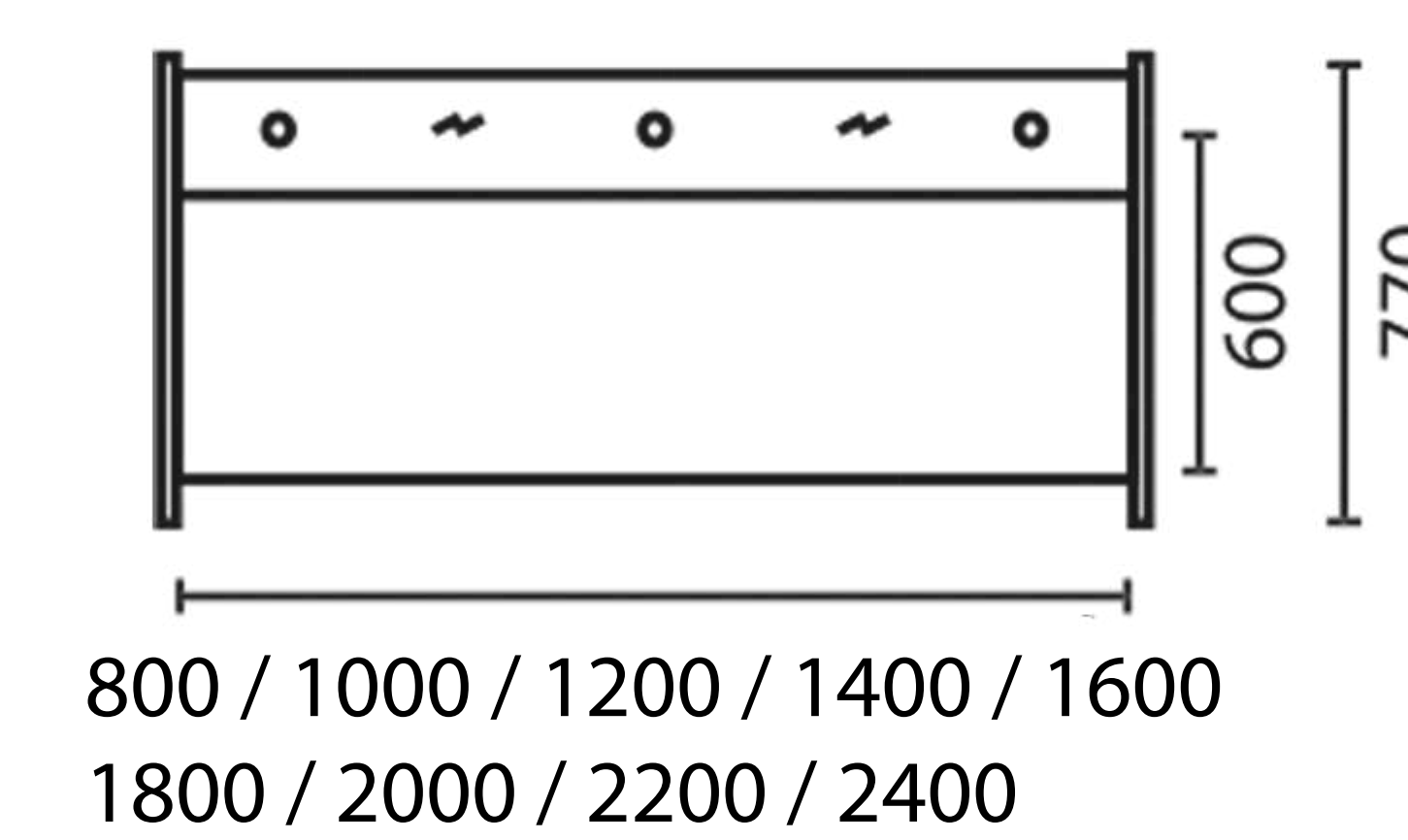

**Balcão Cube
com tampo aux.**

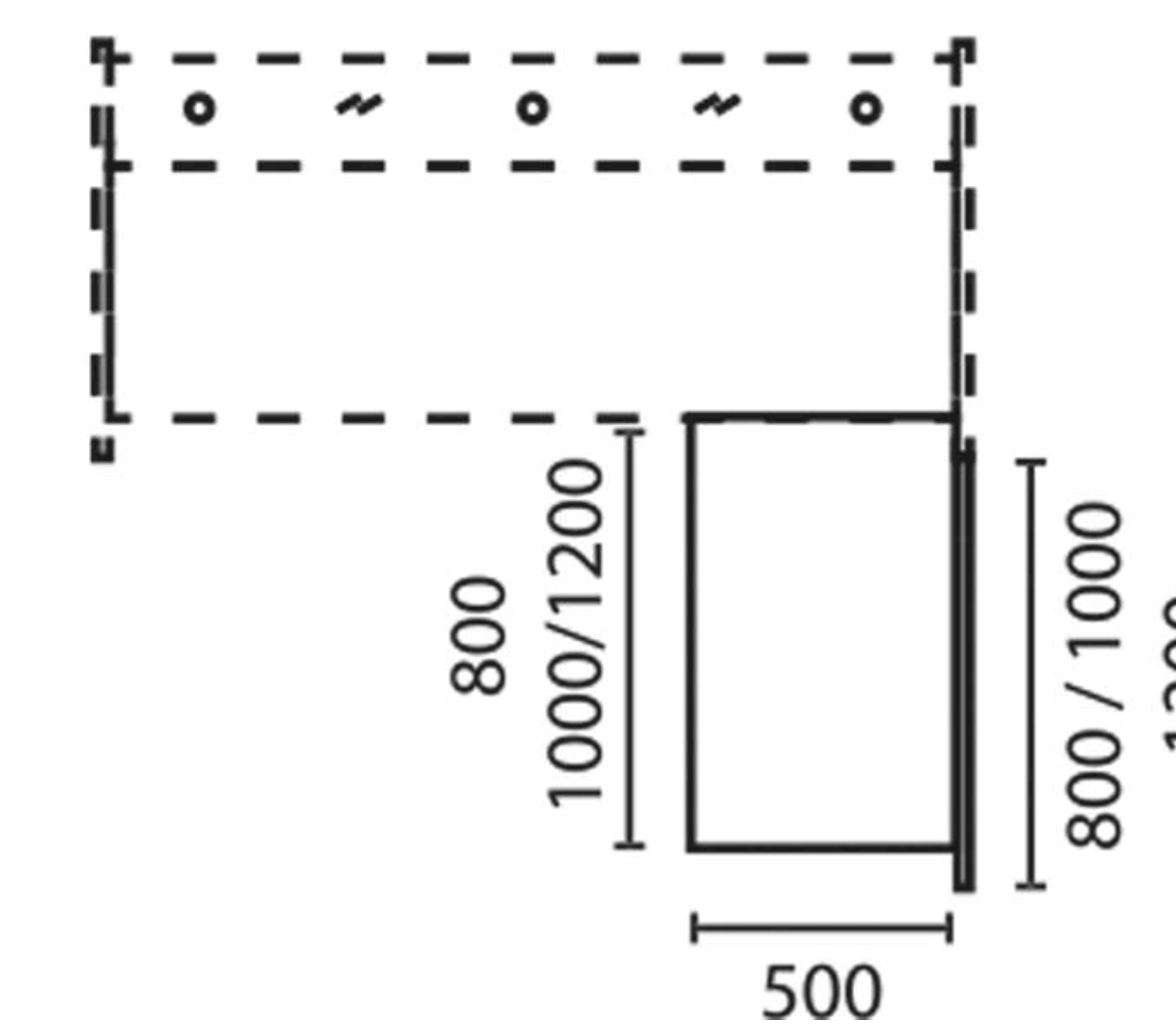

* medidas em milímetros (mm)